

طُبِعَ فِي أَيْرْلَنْدَا.

www.dell.com | support.dell.com



03CwwMA00

- مشاكل البرامج 52
مشاكل الذاكرة
حل 52
مشاكل الطاقة، حل 51
مشاكل، حل 48
ميزات البرامج 44

ق

- قائمة تدقيق التشخيص 75
قدرات الكمبيوتر 44

م

- مجموعة رقائق 80
محول التيار المتردد
الحجم والوزن 91
مرتجعات للضمان 74
مركز دعم Dell 55
مزود خدمة الإنترنت
مزود خدمة الإنترنت 16
مشاكل الأجهزة
تشخيص 58

الموارد، البحث عن المزيد 78

المواصفات 80

المواقع المدعومة

مواقع الويب 72

النقر 39

ب

برامج التشغيل والتنزيلات 79

ت

تدفق الهواء، السماح 5

تسجيل الدخول إلى FTP، مجهول 72

ح

حل المشاكل 48

خ

خدمة العملاء 71

د

دعم الذاكرة 84

ر

رسائل النظام 56

ش

شاشة لمس 36

الحركات 37

شبكة سلكية

كبل الشبكة، توصيل 7

شحن المنتجات

للإرجاع أو الإصلاح 74

شرائح الطاقة، استخدام 6

ع

عناوين البريد الإلكتروني

للحصول على الدعم الفني 72

عناوين البريد الإلكتروني الخاصة بالدعم 72

الفهرس

D

- 68 استعادة نسخة المصنع الأصلية من Dell
- 58 استكشاف أخطاء الأجهزة وإصلاحها
- 45 الأقراص المضغوطة، التشغيل والإنشاء
 - 5 الإعداد، قبل البدء
 - 75 Dell الاتصال بشركة
- 76 الاتصال بشركة Dell عبر الإنترنت
- 78 البحث عن المزيد من المعلومات
 - التعليمات
- 70 الحصول على المساعدة والدعم
 - 5 التلف، تفادي
 - 5 التهوية، ضمان
 - الحركات
 - 37 شاشة لمس
 - 30 لوحة اللمس
 - 5 الكمبيوتر، إعداد
 - المنتجات
- 73 المعلومات والشراء

71 DellConnect

59 Dell Diagnostics

36 Dell Touch Zone

ا

أقراص

40 استخدام

45 أقراص DVD، التشغيل والإنشاء

إعداد Windows

53 معالج توافق البرامج

16 اتصال الإنترنت

اتصال الشبكة

50 إصلاح

50 اتصال شبكة لاسلكية

68 استعادة نسخة المصنع الأصلية

معلومات خاصة بـ NOM، أو المقياس الرسمي المكسيكي (المكسيك فقط)

يتم توفير المعلومات التالية في الجهاز (الأجهزة) المشار إليها في هذا المستند حسب المتطلبات الخاصة بالمقياس الرسمي المكسيكي (NOM):

المستورد:

Dell México S.A. de C.V.

Paseo de la Reforma 2620 - 11°

Col. Lomas Altas

11950 México, D.F.

رقم الموديل التنظيمي	الجهد الكهربائي	التردد	استهلاك الكهرباء	جهد الإخراج المقدر	كثافة خرج الطاقة
PP39L	100 – 240 فولت تيار متردد	50 – 60 هرتز	1.5 أمبير/1.6 أمبير / 1.7 أمبير	19.5 فولت تيار مستمر	3.34 أمبير / 4.62 أمبير

للحصول على تفاصيل، اقرأ معلومات الأمان المرفقة بالكمبيوتر.

لمزيد من المعلومات حول أفضل ممارسات الأمان، انظر صفحة الرئيسية للتوافق التنظيمي على

www.dell.com/regulatory_compliance

ملحق

إشعار منتج Macrovision

يتضمن هذا المنتج تقنية حماية حقوق التأليف والنشر التي تخضع لحماية براءة الاختراع الأمريكية وحقوق الملكية الفكرية الأخرى التي تملكها شركة Macrovision Corporation وأصحاب الحقوق الآخرون. لا يجب استخدام هذه التقنية لحماية حقوق التأليف والنشر إلا بتصريح من شركة Macrovision، وهي مصممة للاستخدام المنزلي واستخدامات العرض المحدودة فقط، إلا في حال تصريح شركة Macrovision بغير ذلك. يحظر إجراء الهندسة العكسية أو التفتيك.

بيئة الكمبيوتر

معدل درجة الحرارة:

التشغيل

من 0 حتى 35 درجة مئوية
(من 32 إلى 95 درجة فهرنهايت)

التخزين

من -40 إلى 65 درجة مئوية
(من -40 إلى 149 درجة
فهرنهايت)

الرطوبة النسبية (الحد الأقصى):

التشغيل

من 10% إلى 90% (غير مكثف)

التخزين

من 5% إلى 95% (غير مكثف)

أقصى حد للاهتزاز (باستخدام طيف الاهتزاز العشوائي
الذي يحاكي بيئة المستخدم):

التشغيل

0.66 GRMS

عدم التشغيل

1.30 GRMS

بيئة الكمبيوتر

الحد الأقصى للاصطدام (في حالة التشغيل — يُقاس أثناء
تشغيل Dell Diagnostics على محرك القرص الصلب
وبذبذبة نصف جيبيية زمنها 2 مللي ثانية؛ في حالات عدم
التشغيل — يُقاس أثناء وجود محرك القرص الصلب في وضع
الارتكاز العمودي وبذبذبة نصف جيبيية زمنها 2 مللي ثانية):

التشغيل 110 G

عدم التشغيل 160 G

الارتفاع (الحد الأقصى):

التشغيل 15.2- إلى 3048 م
(50- إلى 10000 قدم)التخزين 15.2- إلى 10668 م
(من 50- إلى 35000 قدم)مستوى الأوساخ العالقة G2 أو أقل كما هي محددة من
خلال ISA-S71.04-1985

المواصفات المادية		محول التيار المتردد	
من 25.3 مم حتى 38.9 مم (من 0.10 إلى 1.23 بوصة)	الارتفاع	90 وات (E-Series)	الارتفاع
371.6 مم (14.63 بوصة)	العرض	16 مم (0.60 بوصة)	العرض
253.0 مم (9.96 بوصة)	العمق	70 مم (2.8 بوصة)	العمق
قابل للتهئية حتى أقل من 2.52 كجم (5.54 رطل)	الوزن (مع بطارية 6 خلايا ومحرك أقراص ضوئية):	174 مم (5.8 بوصة)	الوزن (مع الكبلات)
		0.34 كجم (0.76 رطل)	معدل درجة الحرارة:
		من 0 إلى 35 درجة مئوية (من 32 إلى 95 درجة فهرنهايت)	التشغيل
		من 0 حتى 40 درجة مئوية (من 32 إلى 104 درجة فهرنهايت) (محول Auto-Air)	التخزين
		من -40 إلى 65 درجة مئوية (من -40 إلى 149 درجة فهرنهايت)	
		من -40 إلى 70 درجة مئوية (من -40 إلى 158 درجة فهرنهايت) (محول Auto-Air)	

محول التيار المتردد		محول التيار المتردد	
الأبعاد:		240 – 100 فولت تيار متردد	فولتية الإدخال
65 وات (E-Series)		1.5 أمبير/1.6 أمبير/1.7 أمبير	تيار الإدخال
الارتفاع	16 مم (0.60 بوصة)	60 – 50 هرتز	تردد الإدخال
	15 مم (0.59 بوصة) (محول Auto-Air)	65 وات أو 90 وات	طاقة الإخراج
العرض	66 مم (2.6 بوصة)	4.34 أمبير (الحد الأقصى عند ذبذبة 4 ثانية)	تيار الإخراج (65 وات)
العمق	127 مم (5.0 بوصة)	3.34 أمبير (مستمر)	
الوزن (مع الكبلات)	0.29 كجم (0.64 رطل)	5.62 أمبير (الحد الأقصى عند ذبذبة 4 ثانية)	تيار الإخراج (90 وات)
	0.26 كجم (0.57 رطل)	4.62 أمبير (مستمر)	
	(محول Auto-Air بدون سلك تيار متردد وسلك تمديد تيار مستمر)	1 +/- 19.5 فولت تيار مستمر	فولتية الإخراج المقدرة

البطارية		البطارية	
العمر الافتراضي (تقريباً)	300 دورة شحن/إفراغ شحن	الوزن	0.24 كجم (0.54 رطل) (4 خلايا) 0.34 كجم (0.75 رطل) (6 خلايا) 0.50 كجم (1.10 رطل) (9 خلايا)
التشغيل	معدل درجة الحرارة: من 0 حتى 35 درجة مئوية (من 32 إلى 95 درجة فهرنهايت)	الجهد الكهربائي	11.1 فولت تيار مستمر (9/6 خلايا) 14.8 فولت تيار مستمر (4 خلايا)
التخزين	من -40 إلى 65 درجة مئوية (من -40 إلى 149 درجة فهرنهايت)	زمن الشحن (تقريباً)	4 ساعات (إذا كان الكمبيوتر مطفأً)
البطارية الخلية المصغرة	CR-2032	زمن التشغيل	يتفاوت هذا الزمن وفقاً لظروف التشغيل، ويمكن تقليله بصورة ملحوظة، في حالات معينة يتم فيها استهلاك الطاقة بشكل كبير.
			لمزيد من المعلومات، انظر دليل <i>Dell Technology</i> .

البطارية		لوحة اللمس	
بطارية ليثيوم أيون "الذكية" 4 خلايا (Studio 1555)	النوع	240 حرف لكل بوصة	دقة وضع X/Y (وضع جدول الرسومات) الحجم
بطارية ليثيوم أيون "الذكية" 6 خلايا/9 خلايا (Studio 1555/1557/1558)		منطقة ذات مستشعر نشط 73.09 مم (2.87 بوصة)	العرض
48.3 مم (1.9 بوصة) (9/6/4 خلايا)	العمق	مستطيل 40.09 مم (1.57 بوصة)	الارتفاع
20.4 مم (0.8 بوصة) (6/4 خلايا)	الارتفاع		
37.8 مم (1.5 بوصة) (9 خلايا)			
206.6 مم (8.13 بوصة) (6/4 خلايا)	العرض		
284.9 مم (11.2 بوصة) (9 خلايا)			

شاشة العرض		شاشة العرض	
	زاويا العرض:	النوع	
40/40 :HD	أفقي	مقاس HD WLED TrueLife 15.6 بوصة	
60/60 :HD+/FHD		إضاءة خلفية LED HD+ مقاس 15.6 بوصة، TrueLife	
15/30 :HD	رأسي	إضاءة خلفية Ultrasharp FHD LED مقاس 15.6 بوصة، TrueLife	
50/50 :HD+/FHD	نسق البكسل		الأبعاد:
HD :0.252 x 0.252 مم			الارتفاع
HD+ :0.215 x 0.215 مم		193.5 مم (7.61 بوصة)	
FHD :0.18 x 0.18 مم		344.2 مم (13.55 بوصة)	العرض
يمكن التحكم في السطوع باستخدام مفاتيح الاختصار بلوحة المفاتيح (انظر دليل Dell Technology لمزيد من المعلومات).	عناصر التحكم	396.2 مم (15.60 بوصة)	الخط القطري
		HD :1366 x 768	الحد الأقصى للدقة
		HD+ :1600 x 900	
		FHD :1920 x 1080	
		60 هرتز	معدل التحديث
		0 درجة (مغلقة) حتى 140 درجة	زاوية التشغيل

الصوت

نوع الصوت	ترميز صوت عالي التعريف IDT 92HD73C
وحدة التحكم بالصوت	صوت عالي التعريف 5.1 قناة
تحويل استريو	24 بت (تناظري إلى رقمي ورقمي إلى تناظري)
الوصلة الداخلية	Intel High Definition audio
مكبر الصوت	مكبرا صوت 4.5 أوم ومضخم صوت واحد 4 أوم
مضخم مكبر صوت داخلي	مضخم صوت 2 وات لكل قناة بمقاومة 4.5 أوم و3 وات لكل قناة
عناصر التحكم في مستوى الصوت	قوائم البرامج ومفاتيح التحكم في الوسائط

الكاميرا (اختيارية)

بكسل	2.0 ميغا بكسل
دقة الفيديو	320 x 240 ~ 1600 x 1200 (480 x 640 عند 30 إطار/ثانية)
زاوية العرض القطرية	66°

لوحة المفاتيح (ذات إضاءة خلفية)

عدد المفاتيح	86 (الولايات المتحدة وكندا)؛ 102 (أوروبا)؛ 105 (اليابان)؛ 104 (البرازيل)
التصميم	QWERTY/AZERTY/Kanji

الاتصالات		الموصلات	
مودم USB خارجي V.92 56K	نوع مودم (اختياري)	موصل واحد لدخل الميكروفون وموصلين لسماعتي الرأس/مكبرات الصوت الاستريو	الصوت
مودم الأجهزة	وحدة التحكم في المودم	موصل صغير واحد 4 سنون وغير مزود بالطاقة	IEEE 1394a
USB	وصلة المودم	فتحة واحدة لبطاقة Mini-Card كاملة من نوع IIIA، وفتحة واحدة نصف الحجم لبطاقة Mini-Card	بطاقة Mini-Card
شبكة محلية Ethernet	محول الشبكة	19 سن	HDMI
10/100/1000 على لوحة النظام	لاسلكي	موصل RJ45 واحد	محول الشبكة
WiMax a/b/g/n و WLAN		موصل شامل eSATA/USB	eSATA
WWAN ExpressCard و		7 سنون/4 سنون	
بتقنية Bluetooth® اللاسلكية		موصلان بهما أربع سنون متوافقان مع USB 2.0	USB
		موصل واحد 15 فتحة	الفيديو

الذاكرة		بطاقة ExpressCard	
الموصلات	موصلان SODIMM يمكن للمستخدم الوصول إليهما	وحدة التحكم في ExpressCard	Intel ICH9M (Studio 1555)
الساعات	1 جيجابايت و 2 جيجابايت و 4 جيجابايت		Mobile Intel 5 series express chipset PM55 (Studio 1557)
نوع الذاكرة	SODIMM DDR2 بسرعة 800 ميجا هرتز (Studio 1555)		Mobile Intel 5 series express chipset HM55 (Studio 1558)
	SODIMM DDR3 بسرعة 1067/1333 ميجا هرتز (Studio 1557/ Studio 1558)	البطاقات المدعومة	بطاقة ExpressCard/34 (34 مم) 1.5 فولت و 3.3 فولت
	1 جيجابايت (قناة واحدة)	حجم الموصل	26 سن
	8 جيجابايت (قناة مزدوجة - 4 جيجابايت x 2)		
	الحد الأدنى للذاكرة		
	الحد الأقصى للذاكرة		



 **ملاحظة:** للحصول على إرشادات حول ترقية الذاكرة، انظر دليل الخدمة على الموقع support.dell.com/manuals.

Studio 1558	Studio 1557	Studio 1555	موديل الكمبيوتر
			UMA
مدمج على لوحة النظام		مدمج على لوحة النظام	نوع الفيديو
Intel GMA HD		Mobile Intel GMA 4500MHD	وحدة التحكم في الفيديو
حتى 1.7 جيجابايت من الذاكرة المشتركة		حتى 358 ميجابايت من الذاكرة المشتركة	ذاكرة الفيديو

Studio 1558	Studio 1557	Studio 1555	موديل الكمبيوتر
			الفيديو
LVDS تقنية	LVDS تقنية	نظام إشارة تفاضلي منخفض الجهد الكهربائي (LVDS)	LCD وصلة
HDMI 1.3B	HDMI 1.3B	HDMI 1.3B	دعم التلفزيون منفصل
مدمج على لوحة النظام	مدمج على لوحة النظام	مدمج على لوحة النظام	نوع الفيديو
ATI Mobility Radeon HD 4570	ATI Mobility Radeon HD 4570	ATI Mobility Radeon HD 4570	وحدة التحكم في الفيديو
ATI Mobility Radeon HD 5470			
DDR3	DDR3	GDDR3	ذاكرة الفيديو
512 ميجابايت/1 جيجابايت	512 ميجابايت/1 جيجابايت	256 ميجابايت/512 ميجابايت	

Studio 1558	Studio 1557	Studio 1555	موديل الكمبيوتر
Intel Core i3 Intel Core i5 Intel Core i7	Intel Core i7	Intel® Core™2 Duo Intel Pentium® Dual-Core Intel Celeron® Dual-Core Intel Celeron	المعالج النوع
128 كيلوبايت (32 كيلوبايت لكل مركز)	128 كيلوبايت (32 كيلوبايت لكل مركز)	64 كيلوبايت (32 كيلوبايت لكل مركز)	ذاكرة كاش L1
1 ميغابايت	1 ميغابايت	3 ميغابايت أو 6 ميغابايت (Intel Core2 Duo) 1 ميغابايت (Intel Celeron) و Intel Pentium Dual-Core و Intel Celeron Dual-Core	ذاكرة كاش L2
حتى 4 ميغابايت من البيانات المشتركة	حتى 8 ميغابايت من البيانات المشتركة		ذاكرة كاش L3

المواصفات

يوفر هذا القسم المعلومات التي قد تحتاج إليها عند إعداد الكمبيوتر أو تحديث برامج التشغيل الخاصة به أو ترقية.  **ملاحظة:** قد تختلف العروض حسب المنطقة. لمزيد من المعلومات حول تهيئة جهاز الكمبيوتر الخاص بك، انقر فوق **Start** (ابدأ)  ← **Help and Support** (التعليمات والدعم)، وحدد الخيار لعرض معلومات حول الكمبيوتر الخاص بك.

معلومات الكمبيوتر		موديل الكمبيوتر
عرض ناقل DRAM	نواقل مزدوجة القناة (2) 64-بت	Studio 1555/1557/1558
EPROم فلاش	4 ميجابايت	مجموعة رقائك النظام
ناقل الرسومات	PCI-E x16	
ناقل PCI	32 بت	
		Intel GM45/PM45 + (Studio 1555) ICH9M
		Mobile Intel 5 series express chipset PM55 (Studio 1557)
		Mobile Intel 5 series express chipset HM55 (Studio 1558)
		عرض ناقل البيانات 64 بت

إذا كنت بحاجة إلى:

انظر:

البحث عن رمز الخدمة/كود الخدمة السريعة — يجب أن تقوم باستخدام رمز الخدمة لتعريف الكمبيوتر الخاص بك على support.dell.com أو للاتصال بالدعم الفني

الجانب السفلي للكمبيوتر

Dell Support Center (مركز دعم Dell). لتشغيل **Dell Support Center** (مركز دعم Dell)، انقر فوق

الرمز  في شريط المهام

support.dell.com

البحث عن برامج التشغيل والتنزيلات والملفات التمهيدية

الوصول إلى الدعم الفني وتعليمات المنتج

التحقق من حالة الطلب الخاص بك للقيام بعمليات شراء جديدة

البحث عن حلول وإجابات للأسئلة الشائعة

البحث عن المعلومات الخاصة بآخر التحديثات الخاصة

بالتغييرات الفنية على الكمبيوتر الخاص بك أو المادة

المرجعية الفنية المتقدمة للفنيين أو المستخدمين ذوي الخبرة

العثور على المزيد من المعلومات والموارد

انظر:	إذا كنت بحاجة إلى:
"وسائط استرداد النظام" على صفحة 67	إعادة تثبيت نظام التشغيل الخاص بك
"Dell Diagnostics" على صفحة 59	تشغيل برنامج تشخيص للكمبيوتر
"My Dell Downloads" على صفحة 56	إعادة تثبيت برنامج نظام الكمبيوتر المحمول
support.dell.com	تعرف على المزيد من المعلومات حول نظام التشغيل Microsoft® Windows® وميزاته
دليل الخدمة على الموقع support.dell.com/manuals	ترقية الكمبيوتر الخاص بك باستخدام ذاكرة جديدة أو إضافية أو قرص صلب جديد
 ملاحظة: في بعض الدول، قد يؤدي فتح أو استبدال الأجزاء في جهاز الكمبيوتر الخاص بك إلى إلغاء الضمان. تحقق من الضمان الخاص بك وسياسات الإرجاع قبل العمل داخل الكمبيوتر.	إعادة تثبيت أو استبدال الجزء القديم أو التالف
وثائق الأمان والوثائق التنظيمية التي ترد مع جهاز الكمبيوتر الخاص بك وانظر أيضًا الصفحة الرئيسية للتوافق التنظيمي على www.dell.com/regulatory_compliance	البحث عن المعلومات الخاصة بأفضل ممارسات الأمان للكمبيوتر الخاص بك مراجعة معلومات الضمان والبنود والشروط (الولايات المتحدة فقط) وإرشادات الأمان والمعلومات التنظيمية ومعلومات الهندسة البشرية واتفاقية ترخيص المستخدم

الاتصال بشركة Dell

للعلماء بالولايات المتحدة، اتصل على 800-WWW-DELL (800-999-3355).

ملاحظة: إذا لم يكن لديك اتصالاً نشطاً بالإنترنت، فيمكنك البحث عن معلومات الاتصال على فاتورة الشراء الخاصة بك أو إيصال الشحن أو فاتورة الحساب أو بيان منتج Dell.

توفر Dell خيارات خدمة ودعم مختلفة تعتمد على الهاتف. يختلف توافر هذه الخيارات باختلاف الدولة والمنتج وقد لا تتوافر بعض الخدمات في منطقتك.

للاتصال بشركة Dell للوصول لقسم المبيعات أو الدعم الفني أو خدمة العملاء:

1. تفضل بزيارة support.dell.com/contactdell.
2. حدد بلدك أو منطقتك.
3. حدد الخدمة أو رابط الدعم الملائم وفقاً لحاجتك.
4. اختر وسيلة الاتصال بشركة Dell التي تلائمك.

انظر وثائق نظام التشغيل الخاص بك لتحديد محتويات ملفات بدء تشغيل الكمبيوتر. إذا كان الكمبيوتر متصلاً بطابعة، فقم بطباعة كل ملف. أو قم بتسجيل محتويات كل ملف قبل الاتصال بـ Dell.

- رسالة خطأ أو كود إشارة صوتية أو كود تشخيصي.
- وصف المشكلة وإجراءات استكشاف الأخطاء وإصلاحها التي قمت بتنفيذها:

قبل الاتصال

قائمة تدقيق التشخيص

- الاسم:
- التاريخ:
- العنوان:
- رقم الهاتف:
- رمز الخدمة (شريط الرموز الموجود على الجزء الخلفي أو السفلي من الكمبيوتر):
- كود الخدمة السريعة:
- رقم تفويض إرجاع المواد (إذا كان وارداً من قبل فني دعم Dell):
- نظام التشغيل والإصدار:
- الأجهزة:
- بطاقات التمديد:
- هل أنت متصل بشبكة؟ نعم/لا
- الشبكة والإصدار ومحول الشبكة:
- البرامج والإصدارات:

ملاحظة: قم بتجهيز Express Service Code (كود الخدمة السريعة) عند الاتصال. يساعد الرمز نظام هاتف الدعم المؤتمت من Dell على توجيه مكالمتك بشكل أكثر فعالية. قد يُطلب منك أيضاً تقديم رمز الخدمة الخاص بك (الموجود على الجزء السفلي من جهاز الكمبيوتر لديك).

تذكر أن تملأ قائمة تدقيق التشخيص التالية. إن أمكن، قم بتشغيل جهاز الكمبيوتر الخاص بك قبل الاتصال بشركة Dell طلباً للمساعدة واتصل من هاتف قريب من الجهاز. قد يُطلب منك كتابة بعض الأوامر على لوحة المفاتيح، ووضع معلومات مفصلة أثناء العمليات، أو محاولة اتخاذ خطوات أخرى لاستكشاف الأخطاء وإصلاحها، والتي لا يمكن إجراؤها إلا على الكمبيوتر ذاته. تأكد من توفر وثائق جهاز الكمبيوتر.

إرجاع عناصر للإصلاح في فترة الضمان أو للائتمان

قم بتجهيز جميع العناصر الجاري إرجاعها، سواء للإصلاح أو الائتمان، كما يلي:

ملاحظة: قبل أن تقوم بإرجاع المنتج إلى Dell، تأكد من إجراء نسخ احتياطي لأي بيانات على محرك القرص الصلب وعلى أي جهاز تخزين آخر في هذا المنتج. قم بإزالة جميع المعلومات السرية ومعلومات الملكية والمعلومات الشخصية، بالإضافة إلى الوسائط القابلة للإزالة مثل الأقراص المضغوطة وبطاقات ExpressCard. لا تتحمل Dell المسؤولية عن أي معلومات سرية أو معلومات ملكية أو شخصية، أو بيانات مفقودة أو تالفة، أو وسائط قابلة للإزالة تالفة أو مفقودة قد يتم تضمينها مع المرتجعات.

1. اتصل بشركة Dell للحصول على رقم تفويض إرجاع المواد، واكتبه بشكل واضح وبارز على الجزء الخارجي من الصندوق. للتعرف على رقم الهاتف الذي يمكنك الاتصال به من منطقتك، انظر "الاتصال بشركة Dell" في صفحة 76.

2. ضع في الصندوق نسخة من الفاتورة وخطاب يوضح سبب الإرجاع.

3. ضع نسخة من قائمة تدقيق التشخيص (انظر "قائمة تدقيق التشخيص" في صفحة 75)، توضح الاختبارات التي أجريتها وأية رسائل خطأ ظهرت عند استخدام Dell Diagnostics (انظر "Dell Diagnostics" في صفحة 59).

4. ضع أية ملحقات تخص العنصر (العناصر) الجاري إرجاعه (كبلات الطاقة والبرامج والموجهات وغيرها) إذا كان الإرجاع للائتمان.

5. قم بتعبئة الجهاز المراد إرجاعه في علبه التغليف الأصلية (أو ما يعادلها).

ملاحظة: أنت مسؤول عن تسديد مصاريف الشحن. أنت مسؤول أيضاً عن تأمين أي منتج يتم إرجاعه، كما أنك تتحمل مسؤولية فقدانه أثناء الشحن إلى Dell. لا يتم قبول حزم الدفع عند الاستلام (C.O.D.).

ملاحظة: يتم رفض أي من المرتجعات إذا لم تشتمل على أي من المتطلبات السابقة عند رصيف استلام Dell ويتم إرجاعها إليك.

معلومات المنتج

إذا كنت بحاجة إلى معلومات حول منتجات إضافية متاحة من Dell، أو إذا كنت ترغب في إرسال طلب، قم بزيارة موقع Dell على الإنترنت على www.dell.com. للتعرف على رقم الهاتف الذي يمكنك الاتصال به من منطقتك أو للتحدث إلى مسؤول المبيعات، انظر "الاتصال بشركة Dell" في صفحة 76.

خدمة حالة الطلب المؤتمتة

للتحقق من حالة أي منتج من منتجات Dell التي طلبتها، يمكنك زيارة الموقع support.dell.com، أو يمكنك الاتصال بخدمة حالة الطلب المؤتمتة. تظهر رسالة مسجلة تُطالبك بالمعلومات اللازمة لتحديد مكان الطلب الخاص بك وتقديم تقرير بشأنه. إذا كان لديك أية مشكلة بشأن طلبك، مثل أجزاء مفقودة أو أجزاء خطأ أو فاتورة غير صحيحة، فاتصل بشركة Dell للحصول على مساعدة العملاء. اجعل فاتورتك أو استمارة التغليف في متناول يدك عند الاتصال.

للتعرف على رقم الهاتف الذي يمكنك الاتصال به من منطقتك، انظر "الاتصال بشركة Dell" في صفحة 76.

الخدمات عبر الإنترنت

يمكنك التعرف على منتجات Dell والخدمات التي تقدمها على مواقع الويب التالية:

www.dell.com •

www.dell.com/ap • (دول آسيا/المحيط الهادي فقط)

www.dell.com/jp • (اليابان فقط)

www.euro.dell.com • (أوروبا فقط)

www.dell.com/la • (دول أمريكا اللاتينية والكاريبي)

www.dell.ca • (كندا فقط)

يمكنك الوصول إلى دعم Dell عبر مواقع الويب وعناوين البريد الإلكتروني التالية:

مواقع الويب الخاصة بدعم Dell

support.dell.com •

support.jp.dell.com • (اليابان فقط)

support.euro.dell.com • (أوروبا فقط)

supportapj.dell.com • (آسيا والمحيط الهادي فقط)

عناوين البريد الإلكتروني الخاصة بدعم Dell

mobile_support@us.dell.com •

support@us.dell.com •

la-techsupport@dell.com • (دول أمريكا اللاتينية

والكاريبي فقط)

apsupport@dell.com • (دول آسيا/المحيط الهادي فقط)

عناوين البريد الإلكتروني الخاصة بتسويق

ومبيعات Dell

apmarketing@dell.com • (دول آسيا/المحيط

الهادي فقط)

sales_canada@dell.com • (كندا فقط)

بروتوكول نقل الملفات مجهول (FTP)

ftp.dell.com •

تسجيل الدخول كمستخدم: anonymous (مجهول)،
واستخدم عنوان البريد الإلكتروني الخاص بك ليكون كلمة
المرور الخاصة بك.

DellConnect

تعتبر DellConnect™ أداة وصول بسيطة عبر الإنترنت،
تتيح لموظف خدمة ودعم Dell الوصول إلى الكمبيوتر الخاص
بك من خلال اتصال واسع النطاق وتشخيص المشكلة التي
يواجهها الكمبيوتر لديك وإصلاحها، وذلك كله تحت إشرافك.
لمزيد من المعلومات، انتقل إلى الموقع
www.dell.com/dellconnect

الدعم الفني وخدمة العملاء

خدمة الدعم التي تقدمها Dell متوفرة للإجابة عن استفساراتك
حول أجهزة Dell. يستخدم فريق الدعم لدينا برامج تشخيصية
تعتمد على الكمبيوتر لتوفير إجابات سريعة ودقيقة.
للاتصال بخدمة دعم Dell، انظر "قبل الاتصال" في صفحة 75،
ثم قم بالإطلاع على معلومات الاتصال الخاصة بمنطقتك أو انتقل
إلى support.dell.com

الحصول على التعليمات

6. إذا لم تساعد الخطوات السابقة على حل المشكلة، فانظر "قبل الاتصال" في صفحة 75.

ملاحظة: اتصل بدعم Dell من هاتف قريب أو من جهاز الكمبيوتر حتى يتمكن فريق الدعم من مساعدتك بأية إجراءات ضرورية.

ملاحظة: قد لا يتوفر نظام Express Service Code (كود الخدمة السريعة) من Dell في جميع الدول.

عند مطابقتك من قبل نظام هاتف Dell المؤتمت، قم بإدخال رمز الخدمة السريعة لتوجيه المكالمات مباشرةً إلى مسؤول الدعم المناسب. إذا لم يكن لديك Express Service Code (كود الخدمة السريعة)، فافتح مجلد **Dell Accessories** (ملحقات Dell)، وانقر نقراً مزدوجاً فوق الرمز **Express Service Code** (كود الخدمة السريعة)، واتبع التوجيهات.

ملاحظة: لا تكون بعض من الخدمات التالية متاحة دائماً في جميع الأماكن خارج نطاق الولايات المتحدة. اتصل بممثل Dell المحلي للحصول على معلومات حول الخدمات المتاحة.

إذا كنت تواجه مشكلة تتعلق بجهاز الكمبيوتر لديك، فيمكنك إكمال الخطوات التالية لتشخيص واستكشاف المشكلة وإصلاحها:

1. انظر "حل المشكلات" في صفحة 48 للإطلاع على المعلومات والإجراءات التي تتعلق بالمشكلة التي يواجهها الكمبيوتر.
2. انظر دليل *Dell Technology* على محرك القرص الصلب أو على الموقع support.dell.com/manuals لمزيد من المعلومات الخاصة باستكشاف المشكلات وإصلاحها.
3. انظر "Dell Diagnostics" في صفحة 59 للاطلاع على الإجراءات الخاصة بكيفية تشغيل Dell Diagnostics.
4. قم بملء "قائمة تدقيق التشخيص" في صفحة 75.
5. استخدم مجموعة الخدمات الشاملة عبر الإنترنت من Dell المتاحة على موقع support.dell.com للحصول على تعليمات عن إجراءات التثبيت واستكشاف الأخطاء وإصلاحها. انظر "الخدمات عبر الإنترنت" في صفحة 72 للحصول على قائمة أكثر شمولاً لدعم Dell عبر الإنترنت.

ملاحظة: وفقاً للتهيئة التي قمت بها، قد تحتاج إلى تحديد **Dell Factory Tools** (أدوات مصنع Dell)، ثم **Dell Factory Image Restore** (استعادة نسخة المصنع الأصلية من Dell).

7. انقر فوق **Next** (التالي). تظهر شاشة **Confirm Data Deletion** (تأكيد حذف البيانات).

ملاحظة: إذا لم ترغب في المتابعة باستخدام Dell **Factory Image Restore** (استعادة نسخة المصنع الأصلية من Dell)، فانقر فوق **Cancel** (إلغاء).

8. ضع علامة في مربع الاختيار لتأكيد رغبتك في متابعة إعادة تهيئة القرص الصلب واستعادة برامج النظام إلى إعدادات المصنع، ثم انقر فوق **Next** (التالي).

تبدأ عملية الاسترداد، وقد تستغرق خمس دقائق أو أكثر حتى تتم. تظهر رسالة عند استعادة نظام التشغيل والتطبيقات المثبتة في المصنع إلى إعدادات المصنع.

9. انقر فوق **Finish** (إنهاء) لإعادة تشغيل الكمبيوتر.

بدء استعادة نسخة المصنع الأصلية من Dell

1. قم بتشغيل الكمبيوتر.

2. عند ظهور شعار **DELL™**، اضغط على **<F8>** عدة مرات للوصول إلى الإطار **Advanced Boot Options** (خيارات التمهيد المتقدمة).

ملاحظة: إذا انتظرت وقتاً طويلاً جداً وظهر شعار نظام التشغيل، فواصل الانتظار حتى ترى سطح مكتب **Microsoft® Windows®**؛ ثم قم بإيقاف تشغيل جهاز الكمبيوتر والمحاولة مرة أخرى.

3. حدد **Repair Your Computer** (إصلاح الكمبيوتر). يظهر إطار **System Recovery Options** (خيارات استرداد النظام).

4. حدد تخطيط لوحة المفاتيح وانقر فوق **Next** (التالي).

5. للوصول إلى خيارات الاسترداد، قم بتسجيل الدخول كمستخدم محلي. للوصول إلى مطالبة الأوامر، اكتب **administrator** (مسؤول) في حقل **User Name** (اسم المستخدم) ثم انقر فوق **OK** (موافق).

6. انقر فوق **Dell Factory Image Restore** (استعادة نسخة المصنع الأصلية من Dell). تظهر شاشة

الترحيب **Dell Factory Image Restore** (استعادة نسخة المصنع الأصلية من Dell).

يمكنك استخدام Dell Factory Image Restore (استعادة نسخة المصنع الأصلية من Dell) فقط باعتبارها الوسيلة الأخيرة لاستعادة نظام التشغيل الخاص بك. يعمل هذا الخيار على استعادة محرك القرص الصلب إلى حالة التشغيل التي كان عليها عند قيامك بشراء الكمبيوتر. يتم حذف أية برامج أو ملفات تمت إضافتها بعد استلام الكمبيوتر — بما في ذلك ملفات البيانات — بشكل دائم من على محرك القرص الصلب. تتضمن ملفات البيانات المستندات وجداول البيانات ورسائل البريد الإلكتروني والصور الرقمية وملفات الموسيقى وغير ذلك. إذا أمكن، قم بعمل نسخة احتياطية من كافة البيانات قبل استخدام PC Restore (استعادة الكمبيوتر) أو Dell Factory Image Restore (استعادة نسخة المصنع الأصلية من Dell).

استعادة نسخة المصنع الأصلية من Dell

تنبيه: يؤدي استخدام Dell Factory Image Restore (استعادة نسخة المصنع الأصلية من Dell) إلى حذف كافة البيانات الموجودة على القرص الصلب بشكل دائم وإزالة أية برامج أو برامج تشغيل تم تثبيتها بعد استلام الكمبيوتر. قم بإجراء نسخ احتياطي للبيانات قبل استخدام هذا الخيار، إن أمكن. استخدم Dell Factory Image Restore (استعادة نسخة المصنع الأصلية من Dell) فقط إذا لم تحل System Restore (استعادة النظام) مشكلة نظام التشغيل الخاص بك.

ملاحظة: قد لا تكون ميزة Dell Factory Image Restore (استعادة نسخة المصنع الأصلية من Dell) متاحة في بعض الدول أو على بعض أجهزة الكمبيوتر.

ملاحظة: إذا كانت ميزة Dell Factory Image Restore (استعادة نسخة المصنع الأصلية من Dell) غير متوفرة على الكمبيوتر الخاص بك، فعليك استخدام النسخ الاحتياطي المحلي Dell DataSafe Local Backup (انظر "النسخ الاحتياطي المحلي Dell DataSafe Local Backup" على صفحة 65) لاستعادة نظام التشغيل الخاص بك.

لاستعادة نسخة المصنع الأصلية للكمبيوتر لديك باستخدام وسائط استرداد النظام:

1. أدخل قرص استرداد النظام أو مفتاح USB، وأعد تشغيل الكمبيوتر.
2. عند ظهور الشعار **DELL™**، اضغط على <F12> على الفور.

 **ملاحظة:** إذا انتظرت وقتاً طويلاً جداً وظهر شعار نظام التشغيل، فواصل الانتظار حتى ترى سطح مكتب **Microsoft® Windows®**؛ ثم قم بإيقاف تشغيل جهاز الكمبيوتر والمحاولة مرة أخرى.

3. حدد جهاز التمهيد المناسب من القائمة، واضغط على <Enter> (إدخال).
- اتبع الإرشادات التي تظهر على الشاشة لإتمام عملية الاسترداد.

للترقية إلى النسخ الاحتياطي المحلي **Dell DataSafe Local Backup Professional**:

1. انقر نقرًا مزدوجًا فوق رمز النسخ الاحتياطي المحلي **Dell DataSafe Local Backup** الموجود على شريط المهام.
2. انقر فوق **UPGRADE NOW!** (ترقية الآن!).
3. اتبع الإرشادات التي تظهر على الشاشة لإتمام الترقية.

وسائط استرداد النظام

 تنبيه: بالرغم من أن وسائط استرداد النظام مصممة للحفاظ على ملفات البيانات على الكمبيوتر لديك، إلا أنه يوصى بإجراء نسخ احتياطي لملفات البيانات الخاصة بك قبل استخدام وسائط استرداد النظام.

يمكنك استخدام وسائط استرداد النظام التي يتم إنشاؤها باستخدام النسخ الاحتياطي المحلي **Dell DataSafe Local Backup**، لاستعادة محرك القرص الصلب إلى حالة التشغيل التي كان عليها عند شرائك للكمبيوتر، مع الاحتفاظ بملفات البيانات على الكمبيوتر. استخدم وسائط استرداد النظام في الحالات التالية:

- فشل نظام التشغيل الذي يمنع استخدام خيارات الاسترداد المثبتة على الكمبيوتر لديك.
- فشل محرك القرص الصلب الذي يمنع استرداد البيانات.

6. حدد **Dell DataSafe Restore and Emergency Backup System Recovery Options** (الاستعادة والنسخ الاحتياطي عند الطوارئ لـ Dell DataSafe) من قائمة **Options** (خيارات استرداد النظام)، واتبع الإرشادات التي تظهر على الشاشة.

 **ملاحظة:** قد تستغرق عملية الاستعادة حوالي ساعة أو يزيد حسب حجم البيانات المراد استعادتها.

 **ملاحظة:** لمزيد من المعلومات، انظر مقالة قاعدة المعارف رقم 353560 على الموقع support.dell.com.

الترقية إلى النسخ الاحتياطي المحلي الاحترافي Dell DataSafe Local Backup Professional

 **ملاحظة:** يمكن تثبيت النسخ الاحتياطي المحلي الاحترافي Dell DataSafe Local Backup Professional على الكمبيوتر لديك، إذا طلبته عند الشراء.

يوفر لك النسخ الاحتياطي المحلي الاحترافي Dell DataSafe Local Backup Professional ميزات إضافية تتيح لك القيام بما يلي:

- النسخ الاحتياطي للكمبيوتر لديك واستعادته بناءً على أنواع الملفات
- إجراء نسخ احتياطي للملفات إلى جهاز تخزين محلي
- جدولة عمليات النسخ الاحتياطي المؤتمتة

النسخ الاحتياطي الأساسي المحلي Dell DataSafe Local Backup Basic

لاستعادة نسخة المصنع الأصلية مع الاحتفاظ بملفات البيانات:
1. أوقف تشغيل الكمبيوتر.

2. افصل جميع الأجهزة (محرك USB، الطابعة، إلخ) المتصلة بالكمبيوتر وقم بإزالة أي أجهزة داخلية تمت إضافتها حديثاً.

 **ملاحظة:** لا تفصل محول التيار المتردد.

3. قم بتشغيل الكمبيوتر.

4. عند ظهور شعار **DELL™**، اضغط على <F8> عدة مرات للوصول إلى الإطار **Advanced Boot Options** (خيارات التمهيد المتقدمة).

 **ملاحظة:** إذا انتظرت وقتاً طويلاً جداً وظهر شعار نظام التشغيل، فواصل الانتظار حتى ترى سطح مكتب **Microsoft® Windows®**؛ ثم قم بإيقاف تشغيل جهاز الكمبيوتر والمحاولة مرة أخرى.

5. حدد **Repair Your Computer** (إصلاح جهاز الكمبيوتر).

ملاحظة: إذا كان النسخ الاحتياطي المحلي Dell DataSafe Local Backup غير متوفر على الكمبيوتر الخاص بك، فعليك استخدام Dell Factory Image Restore (استعادة نسخة المصنع الأصلية من Dell) (انظر "استعادة نسخة المصنع الأصلية من Dell" على صفحة 68) لاستعادة نظام التشغيل الخاص بك.

يمكنك استخدام النسخ الاحتياطي المحلي Dell DataSafe Local Backup لاستعادة محرك القرص الصلب الخاص بك إلى حالة التشغيل التي كان عليها عند شرائك للكمبيوتر، مع الاحتفاظ بملفات البيانات.

يتيح لك النسخ الاحتياطي المحلي Dell DataSafe Local Backup إمكانية القيام بما يلي:

- إجراء نسخ احتياطي للكمبيوتر واستعادته إلى حالة التشغيل الأولى
- إنشاء وسائط استرداد النظام

النسخ الاحتياطي المحلي Dell DataSafe Local Backup

تنبيه: استخدام النسخ الاحتياطي المحلي Dell DataSafe Local Backup يزيل نهائيًا كل البرامج أو برامج التشغيل التي تم تثبيتها بعد استلام الكمبيوتر الخاص بك. قم بإعداد الوسائط الاحتياطية للتطبيقات التي تحتاج إلى تثبيتها على الكمبيوتر لديك قبل استخدام النسخ الاحتياطي المحلي Dell DataSafe Local Backup. استخدم النسخ الاحتياطي المحلي Dell DataSafe Local Backup فقط إذا لم تحل System Restore (استعادة النظام) مشكلة نظام التشغيل الخاص بك.

تنبيه: بالرغم من أن النسخ الاحتياطي المحلي Dell DataSafe Local Backup مصمم للحفاظ على ملفات البيانات على الكمبيوتر لديك، إلا أنه يوصى بإجراء نسخ احتياطي لملفات البيانات الخاصة بك قبل استخدام النسخ الاحتياطي المحلي Dell DataSafe Local Backup.

ملاحظة: قد لا تتوفر النسخ الاحتياطي المحلي Dell DataSafe Local Backup في جميع المناطق.

استعادة النظام

توفر أنظمة تشغيل Windows خيار System Restore (استعادة النظام) والذي يتيح لك إعادة جهاز الكمبيوتر إلى حالة التشغيل التي كان عليها من قبل (دون التأثير على ملفات البيانات)، وذلك إذا أدت أية تغييرات تم إجراؤها على الأجهزة أو البرامج أو إعدادات النظام الأخرى إلى ترك الكمبيوتر في حالة تشغيل غير مرغوب فيها. وسيكون من الممكن عكس كافة التغييرات التي سيقوم خيار System Restore (استعادة النظام) بتطبيقها على الكمبيوتر.

⚠ تنبيه: قم بعمل نسخ احتياطية من ملفات البيانات الخاصة بك بشكل منتظم. لا يراقب خيار System Restore (استعادة النظام) ملفات البيانات الخاصة بك ولا يستردها.

بدء استعادة النظام

1. انقر فوق **Start** (ابدأ) .

2. اكتب في مربع البحث System Restore، واضغط على <Enter>.

📌 **ملاحظة:** قد يظهر إطار **User Account Control**

(التحكم بحساب المستخدم). إذا كنت أحد المسؤولين على الكمبيوتر، فانقر فوق **Continue** (متابعة)؛ وإلا فقم بالاتصال بالمسؤول الخاص بك لمتابعة الإجراء المطلوب.

3. انقر فوق **Next** (التالي)، واتبع الإرشادات التي تظهر على الشاشة.

إذا لم تحل أداة استعادة النظام System Restore المشكلة، فيمكنك التراجع عن آخر عملية استعادة للنظام.

التراجع عن آخر استعادة للنظام

📌 **ملاحظة:** قبل التراجع عن آخر استعادة للنظام، قم بحفظ وإغلاق أية ملفات مفتوحة، وإنهاء أية برامج مفتوحة. لا تتم بتبديل أو فتح أو حذف أية ملفات أو برامج حتى يتم الانتهاء من استعادة النظام.

1. انقر فوق **Start** (ابدأ) .

2. اكتب في مربع البحث System Restore، واضغط على <Enter>.

3. انقر فوق **Undo my last restoration** (تراجع عن آخر استعادة)، وانقر فوق **Next** (التالي) واتبع الإرشادات التي تظهر على الشاشة.

استعادة نظام التشغيل

يمكنك استعادة نظام التشغيل على جهاز الكمبيوتر لديك باستخدام أي من الخيارات التالية:

△ تنبيه: استخدام **Dell Factory Image Restore** (استعادة نسخة المصنع الأصلية من Dell) أو قرص **Operating System** (نظام التشغيل) يعمل على حذف كل ملفات البيانات نهائيًا من الكمبيوتر لديك. قم بإجراء نسخ احتياطي لملفات البيانات الخاصة بك قبل استخدام هذه الخيارات، إن أمكن.

الخيار	الاستخدام
System Restore (استعادة النظام)	كأول حل
النسخ الاحتياطي المحلي Dell DataSafe Local Backup	عندما لا يحل System Restore (استعادة النظام) المشكلة
وسائط استرداد النظام	عندما يمنع عطل نظام التشغيل استخدام System Restore (استعادة النظام) و DataSafe Local Backup (النسخ الاحتياطي المحلي لـ DataSafe) عند تثبيت نسخة المصنع الأصلية على محرك القرص الصلب المثبت حديثًا
Dell Factory Image Restore (استعادة نسخة المصنع الأصلية من Dell)	لاستعادة الكمبيوتر لديك إلى حالة التشغيل التي كان عليها عند استلامك له
قرص Operating System (نظام التشغيل)	لإعادة تثبيت نظام التشغيل فقط على الكمبيوتر لديك

✍ ملاحظة: قرص **Operating System** (نظام التشغيل) قد لا يرد مع جهاز الكمبيوتر الخاص بك.

8. إذا صادفتك مشكلة خلال إجراء اختبار، تظهر رسالة تحمل رمز الخطأ ووصفاً للمشكلة على الشاشة. دوّن رمز الخطأ ووصف المشكلة، واتصل بشركة Dell (انظر "الاتصال بشركة Dell" في صفحة 76).
-  **ملاحظة:** ستجد رمز الخدمة الخاص بالكمبيوتر أعلى شاشة كل اختبار. يساعدك رمز الخدمة في تعريف الكمبيوتر الخاص بك عند الاتصال بشركة Dell.
9. عند انتهاء الاختبارات، أغلق شاشة الاختبار للعودة إلى إطار **Choose An Option** (اختر أحد الخيارات).
10. لإنهاء Dell Diagnostics وإعادة تشغيل الكمبيوتر، انقر فوق **Exit** (إنهاء).
11. قم بإزالة قرص *Drivers and Utilities* (برامج التشغيل والأدوات المساعدة).

ملاحظة: تعمل الخطوات التالية على تغيير تتابع التمهيد لمرة واحدة فقط. في المرة التالية التي تقوم فيها بتشغيل الكمبيوتر، يتم تمهيده طبقاً للأجهزة المحددة في برنامج إعداد النظام.

3. عند ظهور قائمة جهاز التمهيد، قم بتمييز **CD/DVD/CD-RW** واضغط على **<Enter>**.
4. حدد الخيار **Boot from CD-ROM** (التمهيد من محرك الأقراص المضغوطة) من القائمة التي تظهر واضغط على **<Enter>**.
5. اكتب 1 لبدء تشغيل قائمة CD (القرص المضغوط) واضغط على **<Enter>** للمتابعة.
6. حدد **Run the 32 Bit Dell Diagnostics** (تشغيل 32 بت Dell Diagnostics) من القائمة المرقمة. إذا ظهر في القائمة إصدارات متعددة، حدد الإصدار الذي يتناسب مع الكمبيوتر الخاص بك.
7. حدد الاختبار الذي ترغب في تشغيله.

- ملاحظة:** ستجد رمز الخدمة الخاص بالكمبيوتر أعلى شاشة كل اختبار. يساعدك رمز الخدمة في تعريف الكمبيوتر الخاص بك عند الاتصال بشركة Dell.
6. عند انتهاء الاختبارات، ألق شاشة الاختبار للعودة إلى إطار **Choose An Option** (اختر أحد الخيارات).
 7. لإنهاء Dell Diagnostics وإعادة تشغيل الكمبيوتر، انقر فوق **Exit** (إنهاء).

بدء تشغيل Dell Diagnostics من قرص Drivers and Utilities (برامج التشغيل والأدوات المساعدة)

- ملاحظة:** قرص *Drivers and Utilities* (برامج التشغيل والأدوات المساعدة) قد لا يرد مع جهاز الكمبيوتر الخاص بك.
1. أدخل قرص *Drivers and Utilities* (برامج التشغيل والأدوات المساعدة).
 2. قم بإيقاف تشغيل الكمبيوتر، ثم إعادة تشغيله. عند ظهور الشعار DELL، اضغط **<F12>** على الفور.
- ملاحظة:** إذا انتظرت وقتاً طويلاً جداً وظهر شعار نظام التشغيل، فواصل الانتظار حتى ترى سطح مكتب **Microsoft® Windows®**؛ ثم قم بإيقاف تشغيل جهاز الكمبيوتر والمحاولة مرة أخرى.



ملاحظة: إذا انتظرت طويلاً وظهر شعار نظام التشغيل، واصل الانتظار حتى ترى سطح مكتب **Microsoft® Windows®**، ثم أوقف تشغيل جهاز الكمبيوتر وأعد المحاولة.



ملاحظة: إذا ظهرت رسالة تعلمك بتعذر البحث عن قسم أداة التشخيص، فقم بتشغيل **Dell Diagnostics** من قرص **Drivers and Utilities** (برامج التشغيل والأدوات المساعدة).

إذا تم استدعاء تقييم النظام قبل التمهيد:

a. يبدأ **PSA** تشغيل الاختبارات.

b. إذا اكتمل **PSA** بنجاح، فسيتم عرض الرسالة

التالية: "No problems have been found with this system so far. Do you want to run the remaining memory tests? This will take about 30 minutes or more. Do you want to continue? (Recommended)." (لم يتم البحث عن أي مشكلة بهذا النظام حتى الآن. هل تريد إجراء بقية اختبارات الذاكرة؟ سيستغرق هذا حوالي 30 دقيقة أو أكثر. هل تريد المتابعة؟ (يوصى به)).

c. إذا كنت تعاني من مشاكل في الذاكرة، فاضغط على **<y>**، وإلا فاضغط على **<n>**.

تظهر الرسالة التالية: "Booting Dell Diagnostic Utility Partition. Press any key to continue." (تمهيد قسم أداة التشخيص المساعدة من **Dell**. اضغط على أي مفتاح للمتابعة).

d. اضغط على أي مفتاح للانتقال إلى إطار **Choose An Option** (اختر أحد الخيارات).

إذا لم يتم استدعاء تقييم النظام قبل التمهيد:

اضغط على أي مفتاح لبدء تشغيل **Dell Diagnostics** من قسم الأداة المساعدة للتشخيص الموجود على محرك القرص الصلب لديك وانتقل إلى الإطار **Choose An Option** (اختيار أحد الخيارات).

4. حدد الاختبار الذي ترغب في تشغيله.

5. إذا واجهت مشكلة أثناء إجراء أحد الاختبارات، ستظهر رسالة تحمل رمز خطأ ووصف المشكلة. دوّن رمز الخطأ ووصف المشكلة، واتصل بشركة **Dell** (انظر "الاتصال بشركة **Dell**" في صفحة 76).

قم ببدء تشغيل Dell Diagnostics من محرك القرص الصلب أو من قرص *Drivers and Utilities* (برامج التشغيل والأدوات المساعدة).

بدء تشغيل Dell Diagnostics من محرك القرص الصلب

يوجد Dell Diagnostics في قسم مخفي خاص بأداة التشخيص المساعدة على محرك القرص الصلب لديك.

 **ملاحظة:** إذا لم يتمكن الكمبيوتر من عرض صورة الشاشة، فاتصل بشركة Dell (انظر "الاتصال بشركة Dell" في صفحة 76).

1. تأكد من أن الكمبيوتر متصل بمأخذ تيار كهربائي يعمل بكفاءة.
 2. قم بتشغيل (أو إعادة تشغيل) الكمبيوتر الخاص بك.
 3. عند ظهور الشعار **DELL™**، اضغط على <F12> على الفور. حدد **Diagnostics** (التشخيصات) من قائمة التمهيد واضغط على <Enter>.
- قد يؤدي ذلك إلى تنفيذ "تقييم النظام قبل التمهيد" (PSA) على الكمبيوتر.

Dell Diagnostics

إذا واجهت مشكلة في الكمبيوتر الخاص بك، قم بإجراء الفحوصات الموضحة في "مشاكل عدم الاستجابة والبرامج" في صفحة 52 وقم بتشغيل Dell Diagnostics قبل الاتصال بشركة Dell للحصول على المساعدة الفنية. يوصى بطباعة هذه الإجراءات قبل الشروع في الفحص.

 **ملاحظة:** يعمل Dell Diagnostics على أجهزة كمبيوتر Dell فقط.

 **ملاحظة:** القرص *Drivers and Utilities* (برامج التشغيل والأدوات المساعدة) اختياري وقد لا يرد مع جهاز الكمبيوتر الخاص بك.

تأكد من أن الجهاز الذي تريد اختياره يظهر في برنامج إعداد النظام وأنه نشط. اضغط على <F2> أثناء POST (الاختبار الذاتي عند بدء التشغيل) للدخول إلى الأداة المساعدة لـ System Setup (إعداد النظام) (BIOS).

استكشاف أخطاء الأجهزة وإصلاحها

إذا لم يتم اكتشاف أحد الأجهزة أثناء إعداد نظام التشغيل أو إذا تم اكتشافه لكن تمت تهيئته بشكل غير صحيح، فيمكنك استخدام

Hardware Troubleshooter (استكشاف أخطاء الأجهزة وإصلاحها) لحل عدم التوافق.

لبدء تشغيل استكشاف أخطاء الأجهزة وإصلاحها:

1. انقر فوق **Start** (ابدأ)  ← **Help and Support** (التعليمات والدعم).

2. اكتب `hardware troubleshooter` في حقل البحث، واضغط على **<Enter>** (إدخال) لبدء البحث.

3. في نتائج البحث، حدد الخيار الذي يقدم أفضل وصفاً للمشكلة واتبع باقي خطوات استكشاف الأخطاء وإصلاحها.

No timer tick interrupt (عدم وجود توقف لمؤشر المؤقت) — من المحتمل وجود عطل في إحدى رقائق لوحة النظام أو يوجد خلل في لوحة النظام. اتصل بشركة Dell (انظر "الاتصال بشركة Dell" في صفحة 76).

USB over current error (خطأ جهاز USB بحاجة لتيار أعلى) — قم بفصل جهاز USB. يحتاج جهاز USB الخاص بك إلى المزيد من الطاقة ليعمل بكفاءة. استخدم مصدر طاقة خارجي لتوصيل جهاز USB، أو إذا كان الجهاز يحتوي على كبلين USB، قم بتوصيل كليهما.

CAUTION - Hard Drive SELF MONITORING SYSTEM has reported that a parameter has exceeded its normal operating range. Dell recommends that you back up your data regularly. A parameter out of range may or may not indicate a potential hard drive problem (تنبيه - أظهر نظام المراقبة الذاتي للقرص الصلب أن أحد المعاملات قد تجاوز معدل التشغيل الطبيعي له، توصي Dell بأن تقوم بإجراء نسخ احتياطي لبياناتك بشكل منتظم. فقد يشير المعامل الذي تجاوز نطاق تشغيله أو لا يشير إلى وجود مشكلة محتملة في محرك القرص الصلب) — خطأ في S.M.A.R.T، من الممكن وجود عطل في محرك القرص الصلب. اتصل بشركة Dell (انظر "الاتصال بشركة Dell" في صفحة 76).

Hard-disk drive read failure (عطل في قراءة

محرك القرص الصلب) — خلال محتمل في محرك القرص الصلب أثناء إجراء اختبار تمهيد محرك القرص الصلب. اتصل بشركة Dell (انظر "الاتصال بشركة Dell" في صفحة 76).

Keyboard failure (خلل في لوحة المفاتيح) —

في لوحة المفاتيح أو الكيل غير مثبت بإحكام.

لإعادة وضع لوحة المفاتيح، انظر *Service Manual* (دليل الخدمة) على العنوان support.dell.com/manuals.

No boot device available (لا يوجد جهاز تمهيد

متاح) — لا يوجد قسم قابل للتمهيد على محرك القرص الصلب أو أن كبل محرك القرص الصلب غير مثبت بإحكام أو لا يوجد جهاز قابل للتمهيد.

- إذا كان محرك القرص الصلب هو جهاز التمهيد الخاص بك، فتأكد من توصيل الكبلات ومن تركيب محرك القرص وتثبيته بشكل صحيح وتقسيمه كجهاز تمهيد.
- ادخل إلى إعداد النظام وتأكد أن معلومات تتابع التمهيد صحيحة (انظر دليل *Dell Technology* المتاح على محرك القرص الصلب أو على العنوان support.dell.com/manuals).

Alert! Previous attempts at booting this system have failed at checkpoint [nnnn]. For help in resolving this problem, please note this checkpoint and contact Dell

Technical Support (تنبيه! فشل المحاولات السابقة لتمهيد هذا النظام عند نقطة المراجعة [nnnn]. للمساعدة على حل هذه المشكلة، الرجاء ملاحظة نقطة المراجعة هذه والاتصال بالدعم الفني لشركة Dell) — فشل الكمبيوتر في استكمال إجراءات التمهيد ثلاث مرات متتالية بسبب نفس الخطأ. اتصل بشركة Dell (انظر "الاتصال بشركة Dell" في صفحة 76).

CMOS checksum error (خطأ في المجموع الاختباري

لـ CMOS) — فشل محتمل في لوحة النظام أو انخفاض طاقة بطارية ساعة الوقت الحقيقي RTC. استبدل البطارية (انظر دليل الخدمة على support.dell.com/manuals) أو اتصل بشركة Dell (انظر "الاتصال بشركة Dell" في صفحة 76).

CPU fan failure (عطل في مروحة وحدة المعالجة

المركزية) — تعطلت مروحة وحدة المعالجة المركزية. استبدل مروحة CPU (انظر دليل الخدمة على الموقع support.dell.com/manuals).

Hard-disk drive failure (عطل في محرك القرص

الصلب) — خلال محتمل في محرك القرص الصلب أثناء إجراء POST (الاختبار الذاتي عند بدء التشغيل). اتصل بشركة Dell (انظر "الاتصال بشركة Dell" في صفحة 76).

للتسجيل واستخدام My Dell Downloads:

1. انتقل إلى downloadstore.dell.com/media.

2. اتبع التعليمات التي تظهر على الشاشة لتسجيل البرنامج وتنزيله.

أعد تثبيت أو قم بإنشاء وسائط نسخ احتياطي من البرنامج لاستخدامها في المستقبل.

رسائل النظام

إذا كان هناك مشكلة أو خلل بالكمبيوتر الخاص بك، فقد يقوم بعرض إحدى رسائل النظام التي ستساعدك على تحديد سبب المشكلة والإجراء اللازم لحل المشكلة.

📌 **ملاحظة:** إذا لم تكن الرسالة التي تلقتها مدرجة في الأمثلة التالية، فانظر الوثائق الخاصة إما بنظام التشغيل أو البرنامج الذي كان قيد التشغيل عند ظهور الرسالة. أو بدلاً من ذلك، يمكنك مشاهدة دليل *Dell Technology* على محرك القرص الصلب أو على العنوان

support.dell.com/manuals أو اتصل بشركة Dell (انظر "الاتصال بشركة Dell" في صفحة 76).

About Your System

(حول النظام الخاص بك) System Documentation (وثائق النظام) و Warranty Information (معلومات الضمان) و System Information (معلومات النظام) و Upgrades & Accessories (الترقية والملحقات)



للمزيد من المعلومات حول **Dell Support Center** (مركز دعم Dell) وأدوات الدعم المتاحة، انقر فوق علامة التبويب **Services** (خدمات) على support.dell.com.

My Dell Downloads

📌 **ملاحظة:** قد لا يتوفر My Dell Downloads في جميع المناطق.

بعض البرامج المثبتة مسبقاً على جهاز الكمبيوتر الجديد الخاص بك لا تشمل قرص مضغوط أو قرص DVD للنسخ الاحتياطي. هذا البرنامج متاح في My Dell Downloads. يمكنك من موقع الويب هذا تنزيل البرامج المتاحة لإعادة التثبيت أو إنشاء وسائط نسخ احتياطي خاصة بك.

استخدام أدوات الدعم

مركز دعم Dell

يساعدك **Dell Support Center** (مركز دعم Dell) في العثور على ما تحتاجه من خدمات ودعم ومعلومات خاصة بالنظام.

لتشغيل التطبيق، انقر فوق الرمز  في شريط المهام.

تعرض الصفحة الرئيسية لـ **Dell Support Center** (مركز دعم Dell) رقم موديل الكمبيوتر وكود الخدمة السريعة ومعلومات الاتصال الخاصة بالخدمة.

توفر الصفحة الرئيسية كذلك ارتباطات للوصول إلى:

Self Help (التعليمات الذاتية)

Troubleshooting (استكشاف

الأخطاء وإصلاحها) و Security

والأمان) و System Performance

وأداء النظام) و Network/Internet

(الشبكة/الإنترنت)

و Backup/Recovery (النسخ

الاحتياطي/الاسترداد) ونظام التشغيل

(Windows)



Alerts (التنبيهات) (تنبيهات الدعم الفني الخاصة بالكمبيوتر)



Assistance from Dell (المساعدة

من Dell Technical Support)

with DellConnect™ (الدعم الفني

باستخدام DellConnect™)

و Customer Service (خدمة العملاء)

و Training and Tutorials (التدريب

والبرامج التعليمية) و How-To Help

with Solution Station™ (كيفية

المساعدة من Solution Station™) و

Online Scan with PC CheckUp

(الفحص عبر الإنترنت باستخدام PC

CheckUp))



- انظر وثائق البرنامج أو اتصل بالجهة المصنعة للبرنامج، للحصول على المعلومات الخاصة باكتشاف الأخطاء وإصلاحها:
- تأكد من توافق البرنامج مع نظام التشغيل المثبت على الكمبيوتر.
- تأكد من إيفاء الكمبيوتر الخاص بك بالحد الأدنى من متطلبات الأجهزة اللازمة لتشغيل البرنامج. راجع وثائق البرنامج للحصول على المعلومات.
- تأكد من تثبيت البرنامج وتهيئته بشكل صحيح.
- تحقق من عدم تعارض برامج تشغيل الأجهزة مع البرنامج.
- إذا لزم الأمر، قم بإلغاء تثبيت البرنامج ثم إعادة تثبيته مرة أخرى.

2. في شاشة الترحيب، انقر فوق **Next** (التالي).
3. اتبع الإرشادات الموضحة على الشاشة.

Windows Vista

1. انقر فوق **Start** (ابدأ)  ← **Control Panel** (لوحة التحكم) ← **Programs** (برامج) ← **Use an older program with this version of Windows** (استخدام برنامج أقدم مع هذا الإصدار من Windows).

2. في شاشة الترحيب، انقر فوق **Next** (التالي).
3. اتبع الإرشادات الموضحة على الشاشة.

إذا واجهت مشاكل مع برامج أخرى —

- قم بإجراء نسخ احتياطي لملفاتك على الفور.
- استخدم برنامجًا لمكافحة الفيروسات لفحص محرك القرص الصلب أو الأقراص المضغوطة.
- قم بحفظ وإغلاق أية ملفات أو برامج مفتوحة، وأوقف تشغيل الكمبيوتر من قائمة **Start** (ابدأ) .

إذا توقف الكمبيوتر عن الاستجابة أو ظهرت شاشة زرقاء ثابتة —

⚠ تنبيه: قد تفقد البيانات إذا لم تتمكن من إيقاف تشغيل نظام التشغيل.

إذا لم تتمكن من الحصول على استجابة بالضغط على مفتاح في لوحة المفاتيح أو تحريك الماوس، فاضغط على زر التشغيل من 8 إلى 10 ثوان على الأقل حتى يتوقف الكمبيوتر عن العمل ثم أعد تشغيل الكمبيوتر.

في حالة وجود برنامج مصمم لنظام تشغيل **Microsoft® Windows®** سابق —

قم بتشغيل **Program Compatibility Wizard** (معالج توافق البرامج). يقوم **Program Compatibility Wizard** (معالج توافق البرامج) بتكوين أحد البرامج حتى يعمل في بيئة مماثلة لبيئات إصدار سابق من أنظمة تشغيل **Microsoft Windows**. لتشغيل **Program Compatibility Wizard** (معالج توافق البرامج):

Windows 7

1. انقر فوق **Start** (ابدأ)  ← **Control Panel** (لوحة التحكم) ← **Programs** (برامج) ← **Run programs made for previous versions of Windows** (تشغيل البرامج للإصدارات السابقة من Windows).

مشاكل الذاكرة

إذا تلقيت رسالة تشير إلى وجود ذاكرة غير كافية —

- قم بحفظ أي ملفات مفتوحة وإغلاقها وإنهاء أي برامج مفتوحة لا تستخدمها، وذلك لتري هل عالج هذا الإجراء المشكلة أم لا.
- انظر وثائق البرامج لمعرفة الحد الأدنى من متطلبات الذاكرة. إذا لزم الأمر، قم بتركيب ذاكرة إضافية (انظر دليل الخدمة على الموقع support.dell.com/manuals).
- أعد تثبيت وحدة (وحدات) الذاكرة في الموصل (الموصلات) (انظر دليل الخدمة على العنوان support.dell.com/manuals).
- إذا استمرت المشكلة، فاتصل بشركة Dell (انظر "الاتصال بشركة Dell" في صفحة 76).
- إذا واجهت أية مشاكل أخرى بالذاكرة —
- قم بتشغيل Dell Diagnostics (انظر "Dell Diagnostics" في صفحة 59).
- إذا استمرت المشكلة، فاتصل بشركة Dell (انظر "الاتصال بشركة Dell" في صفحة 76).

مشاكل البرامج وعدم الاستجابة للأوامر

إذا تعذر بدء تشغيل الكمبيوتر — تأكد من إحكام توصيل كبل الطاقة بالكمبيوتر وبمأخذ التيار الكهربائي.

إذا توقف أحد البرامج عن الاستجابة —

إنهاء البرنامج:

1. اضغط على **<Ctrl><Shift><Esc>** معًا في نفس الوقت.
 2. انقر فوق **Applications** (تطبيقات).
 3. انقر فوق البرنامج الذي لم يعد يستجيب.
 4. انقر فوق **End Task** (إنهاء المهمة).
- إذا تعطل أحد البرامج بشكل متكرر — فقم بمراجعة وثائق البرنامج. إذا لزم الأمر، فقم بإلغاء تثبيت البرنامج وإعادة تثبيته مرة أخرى.

 **ملاحظة:** عادةً ما يشتمل البرنامج على إرشادات للتثبيت في الوثائق أو على القرص المضغوط الخاص بالبرنامج.

مشاكل الطاقة

إذا كان مصباح الطاقة مطفأً — قد يكون الكمبيوتر في وضع إيقاف التشغيل أو لا يتلقى الطاقة.

• اضغط على زر التشغيل. يستأنف الكمبيوتر التشغيل بطريقة طبيعية في حالة إيقاف تشغيله، أو إذا كان في وضع الإسبات.

• أعد تثبيت محول التيار المتردد بكل من موصل الطاقة الموجود على الكمبيوتر ومأخذ التيار الكهربائي.

• إذا كان محول التيار المتردد متصلاً بشريحة طاقة، فتأكد من توصيل شريحة الطاقة بمأخذ تيار كهربائي ومن تشغيلها.

• وتجنب أيضاً استخدام أجهزة حماية الطاقة وشرائح الطاقة وكبلات تمديد الطاقة للتحقق من تشغيل الكمبيوتر بشكل صحيح.

• تأكد تشغيل مأخذ التيار الكهربائي وذلك باختباره بجهاز آخر، على سبيل المثال أحد المصابيح.

• افحص توصيلات محول التيار المتردد. إذا كان محول التيار المتردد مزود بمصباح، فتأكد من أنه مضاء.

• إذا استمرت المشكلة، فاتصل بشركة Dell (انظر "الاتصال بشركة Dell" في صفحة 76).

إذا أضاء مصباح الطاقة بضوء أبيض ثابت والكمبيوتر لا يستجيب — قد تكون شاشة العرض لا تستجيب.

• اضغط على زر الطاقة حتى يتم إيقاف تشغيل الكمبيوتر، ثم أعد تشغيله مرة أخرى.

• إذا استمرت المشكلة، فاتصل بشركة Dell (انظر "الاتصال بشركة Dell" في صفحة 76).

في حالة وميض مصباح الطاقة بلون أبيض — يكون الكمبيوتر في حالة الاستعداد، أو الشاشة قد لا تستجيب.

• اضغط على أي مفتاح في لوحة المفاتيح، أو قم بتحريك الماوس المتصل، أو أحد الأصابع على لوحة اللمس، أو اضغط على زر الطاقة لاستئناف التشغيل العادي.

• إذا لم تستجب الشاشة، اضغط على زر الطاقة حتى يتوقف تشغيل الكمبيوتر، ثم أعد تشغيله مرة أخرى.

• إذا استمرت المشكلة، فاتصل بشركة Dell (انظر "الاتصال بشركة Dell" في صفحة 76).

إذا واجهت تداخلاً يعيق الاستقبال على الكمبيوتر الخاص

بك — تتسبب إشارة غير مرغوبة في إنشاء تداخل من خلال مقاطعة أو حجب الإشارات الأخرى. بعض الأسباب المحتملة للتداخل هي:

• كبلات تمديد الطاقة ولوحة المفاتيح والماوس.

• اتصال العديد من الأجهزة بشريحة طاقة واحدة.

• اتصال العديد من شرائح الطاقة بنفس المأخذ الكهربائي.

مشاكل الشبكة

الاتصالات اللاسلكية

في حالة فقد الاتصال اللاسلكي بالشبكة — جهاز التوجيه اللاسلكي غير متصل بالإنترنت أو إنه قد تم تعطيل الاتصال اللاسلكي على الكمبيوتر.

- تأكد من تمكين اللاسلكي على الكمبيوتر الخاص بك (انظر "تمكين أو تعطيل اللاسلكي" في صفحة 14).
- تحقق من جهاز التوجيه اللاسلكي للتأكد أنه قيد التشغيل وأنه يتصل بمصدر البيانات الخاص بك (مودم الكبل أو لوحة وصل الشبكة).
- أعد تأسيس اتصالك بجهاز التوجيه اللاسلكي (انظر "إعداد اتصال لاسلكي" في صفحة 17).
- قد يعمل التداخل على حجب أو مقاطعة الاتصال اللاسلكي الخاص بك. حاول نقل الكمبيوتر الخاص بك إلى مكان قريب من جهاز التوجيه اللاسلكي.

الاتصالات السلكية

في حالة فقد اتصال الشبكة السلكي — الكبل غير ثابت أو تالف.

تحقق من الكبل للتأكد من أنه متصل وغير تالف.

أكواد الإشارة الصوتية

المشكلة المحتملة	كود الإشارة الصوتية
فشل محتمل في لوحة النظام — فشل المجموع الاختباري BIOS ROM	واحد
لم يتم اكتشاف ذاكرة RAM	اثنان
ملاحظة: في حالة تركيب وحدة ذاكرة أو إعادة وضعها، تأكد أن وحدة الذاكرة مثبتة بطريقة صحيحة.	
فشل محتمل في لوحة النظام — خطأ مجموعة الرقائق	ثلاثة
عطل في القراءة/الكتابة لذاكرة الوصول العشوائي RAM	أربعة
عُطل في ساعة الوقت الفعلي	خمسة
عطل في بطاقة الفيديو أو إحدى الرقائق	ستة
عطل في المعالج	سبعة
عطل في الشاشة	ثمانية

قد يصدر الكمبيوتر سلسلة من الإشارات الصوتية أثناء بدء التشغيل في حالة حدوث أخطاء أو مشكلات. هذه السلاسل من الإشارات الصوتية، والتي يطلق عليها اسم كود الإشارة الصوتية، تقوم بتعريف المشكلة. في حالة حدوث ذلك، دوّن كود الإشارة الصوتية واتصل بشركة Dell (راجع "الاتصال بشركة Dell" في صفحة 76).

 **ملاحظة:** لاستبدال قطع الغيار، انظر *Service Manual* (دليل الخدمة) على العنوان support.dell.com/manuals.

حل المشاكل

مشاكل شاشة اللمس

بعض أو كل ميزات اللمس المتعدد لا تعمل —

- قد يتم تعطيل بعض ميزات شاشة اللمس. لتمكين ميزات شاشة اللمس، انقر فوق **Start** (ابدأ)  ← **Control Panel** (لوحة التحكم) ← **Hardware and Sound** (الأجهزة والصوت) ← **Pen and Touch** (القلم واللمس).
 • قد لا تكون ميزة اللمس المتعدد مدعومة في التطبيق.

يوفر هذا القسم معلومات عن استكشاف الأخطاء وإصلاحها للكمبيوتر الخاص بك. إذا تعذر عليك حل مشكلتك باستخدام التوجيهات التالية، فانظر "استخدام أدوات الدعم" في صفحة 55 أو "الاتصال بشركة Dell" في صفحة 76.

 **تحذير:** لا يجب أن يقوم أي شخص سوى فني الخدمة المدرب بإزالة غطاء الكمبيوتر. انظر دليل الخدمة على العنوان support.dell.com/manuals للتعرف على إرشادات الخدمة المتقدمة.

النسخ الاحتياطي لـ DataSafe الخاص بـ Dell عبر الإنترنت

ملاحظة: قد لا تتوفر Dell DataSafe Online في جميع المناطق.

ملاحظة: يوصى باستخدام الاتصال واسع النطاق لسرعات التحميل/التنزيل العالية.

إن Dell DataSafe Online عبارة عن خدمة نسخ احتياطي واستعادة تلقائية تساعد على حماية البيانات والملفات المهمة الأخرى من التعرض للحوادث الكارثية مثل السرقة، أو الحريق، أو الكوارث الطبيعية. يمكنك الوصول إلى الخدمة الموجودة على الكمبيوتر باستخدام حساب محمي بكلمة المرور. لمزيد من المعلومات، اذهب إلى delldatasafe.com.
جدولة عمليات النسخ الاحتياطي:

1. انقر نقرًا مزدوجًا فوق رمز Dell DataSafe Online الموجود على شريط المهام.
2. اتبع الإرشادات التي تظهر على الشاشة.

Dell Dock

إن Dell Dock هو عبارة عن مجموعة من الرموز التي توفر وصولاً سهلاً إلى التطبيقات والملفات والمجلدات التي يتم استخدامها بشكل متكرر. يمكنك تخصيص مجموعة Dock عن طريق:

- إضافة أو إزالة رموز
- تغيير لون وموقع مجموعة Dock
- تغيير سلوك الرموز
- تجميع الرموز ذات الصلة في فئات



إضافة فئة

إزالة فئة أو رمز

1. انقر بزر الماوس الأيمن فوق الفئة أو الرمز الموجود على مجموعة Dock، ثم انقر فوق **Delete shortcut** (حذف فئة).
2. اتبع الإرشادات الموضحة على الشاشة.

1. انقر بزر الماوس الأيمن فوق Dock (إرساء)، ثم انقر فوق **Add** (إضافة) ← **Category** (فئة).
- يتم عرض إطار **Add/Edit Category** (إضافة/تحرير فئة).

تخصيص مجموعة Dock

1. انقر بزر الماوس الأيمن فوق مجموعة Dock، ثم انقر فوق **Advanced Setting...** (إعداد متقدم...).
2. اختر الخيار المطلوب لتخصيص مجموعة Dock.

2. أدخل عنواناً للفئة في الحقل **Title** (العنوان).
3. حدد رمزاً للفئة من مربع **Select an image:** (تحديد صورة:).
4. انقر فوق **Save** (حفظ).

إضافة رمز

قم بسحب وإفلات الرمز إلى مجموعة Dock أو إحدى الفئات.

مستشعر السقوط الحر

يعمل مستشعر السقوط الحر على حماية محرك القرص الصلب بالكمبيوتر لديك من احتمال التلف، من خلال اكتشاف حالة السقوط الحر التي تنجم عن السقوط العرضي للكمبيوتر. عند اكتشاف حالة سقوط حر، يتم وضع محرك القرص الصلب في حالة آمنة مما يحول دون تلف رأس القراءة/الكتابة والفقدان المحتمل للبيانات. يعود محرك القرص الصلب إلى التشغيل العادي عند التوقف عن اكتشاف حالة سقوط حر.

الترفيه والوسائط المتعددة

يمكنك استخدام الكمبيوتر لمشاهدة ملفات الفيديو، وممارسة الألعاب، وإنشاء الأقراص المضغوطة/أقراص DVD الخاصة بك، والاستماع إلى الموسيقى ومحطات الراديو. قد يدعم محرك الأقراص الضوئية لديك العديد من تنسيقات وسائط الأقراص بما في ذلك الأقراص المضغوطة وأقراص DVD وأقراص Blu-ray Disc (اختيارية).

يمكنك تنزيل أو نسخ ملفات الصور والفيديو من الأجهزة المحمولة، مثل الكاميرات الرقمية والهواتف المحمولة. تتيح لك تطبيقات البرامج الاختيارية إمكانية تنظيم وإنشاء ملفات الموسيقى والفيديو التي يمكن تسجيلها إلى أقراص أو حفظها على منتجات محمولة مثل مشغلات MP3 وأجهزة الترفيه المحمولة أو تشغيلها وعرضها مباشرة على الأجهزة المتصلة مثل أجهزة التلفزيون وأجهزة العرض وأجهزة المسرح المنزلي.

مميزات البرامج

 **ملاحظة:** لمزيد من المعلومات عن الميزات الموضحة في هذا القسم، انظر دليل *Dell Technology* الموجود على محرك القرص الصلب، أو على موقع support.dell.com/manuals.

التعرف على الواجهة FastAccess

قد يكون الكمبيوتر لديك مزودًا بميزة التعرف على الواجهة FastAccess. تساعد هذه الميزة في تأمين جهاز كمبيوتر Dell الخاص بك من خلال استخدام المظهر الفريد لوجهك للتأكد من شخصيتك والعمل تلقائيًا على توفير معلومات تسجيل الدخول التي تدخلها أنت يدويًا في العادة، مثل اسم المستخدم وكلمة المرور الخاصة بحساب Windows أو موقع ويب آمن. لمزيد من المعلومات، انقر فوق **Start** (ابدأ)  ← **Programs** (برامج) ← **FastAccess**.

الإنتاجية والاتصال

يمكنك استخدام الكمبيوتر الخاص بك لإنشاء عروض تقديمية ونشرات وبطاقات تهنئة ودعاية مطبوعة وجدول بيانات. كما يمكنك أيضًا تحرير وعرض الصور الفوتوغرافية والصور الرقمية. تحقق من طلب الشراء الخاص بك لمعرفة البرامج المثبتة على الكمبيوتر.

بعد الاتصال بالإنترنت، يمكنك الوصول إلى مواقع الويب، وإعداد حساب بريد إلكتروني، وتحميل وتنزيل ملفات، وإجراء مهام أخرى ذات صلة.

تحذير: قد يؤدي استخدام بطارية غير متوافقة إلى خطر نشوب حريق أو انفجار. يجب أن يستخدم هذا الكمبيوتر فقط بطارية تم شراؤها من **Dell**. لا تستخدم بطاريات من أجهزة كمبيوتر أخرى. 

تحذير: قبل إزالة البطارية، قم بإيقاف تشغيل الكمبيوتر وفصل الكبلات الخارجية (بما في ذلك محول التيار المتردد). 

لإزالة البطارية:

1. قم بإيقاف تشغيل الكمبيوتر وأقلبه.
2. قم بتحريك مزلاج تحرير البطارية جانبًا.
3. قم بإخراج البطارية من علبة البطارية.

لإعادة تركيب البطارية:

قم بإدخال البطارية في علبة البطارية حتى تستقر في موضعها.

إزالة البطارية وإعادة تركيبها

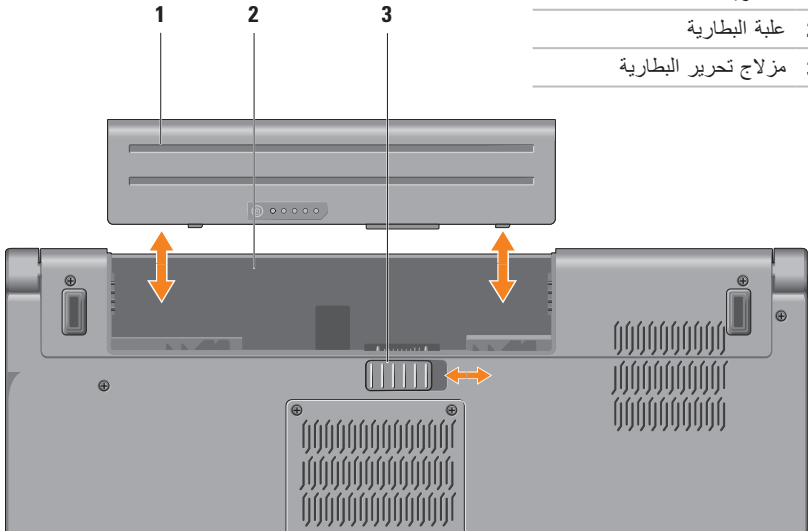

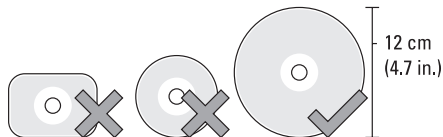

⚠ تنبيه: لا تحرك جهاز الكمبيوتر أثناء تشغيل قرص ما أو تسجيله.

تأكد من إدخال القرص بحيث يكون الوجه المطبوع مواجهًا لأعلى. ضع القرص في الجزء الأوسط لفتحة القرص، وادفع القرص برفق داخل الفتحة. سيقوم المحرك تلقائيًا بسحب القرص للداخل وبدء قراءة محتوياته. لإخراج القرص من محرك الأقراص، اضغط برفق على مفتاح الإخراج  على لوحة المفاتيح (انظر "مفاتيح التحكم في الوسائط المتعددة" في صفحة 32).

استخدام محرك الأقراص الضوئية



التدوير

تسمح لك بتدوير المحتوى النشط على الشاشة.

الثني — يسمح لك بتدوير المحتوى النشط باستخدام إصبعين.

مع الاحتفاظ بأحد الأصابع أو بالإبهام في مكانه، قم بتحريك الإصبع الآخر بحركة على شكل قوس جهة اليمين أو اليسار. يمكنك كذلك تدوير المحتوى النشط عن طريق تحريك كلا إصبعيك في حركة دائرية.



النقر

تسمح بتحريك المحتوى للأمام أو للخلف حسب اتجاه النقر.

حرك إصبعك بسرعة في الاتجاه المطلوب للتحرك عبر المحتوى في الإطار النشط كما لو كان صفحات في كتاب. يعمل النقر كذلك بشكل رأسي عند الانتقال عبر المحتوى مثل الصور أو الأغاني في قائمة تشغيل.

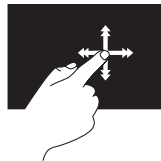

التمرير

يسمح لك بالتمرير خلال المحتوى.

التدوير المحوري — تسمح لك بتحريك البؤرة على الكائن المحدد عندما يكون الكائن بأكمله غير مرئي.

حرك إصبعين في الاتجاه المطلوب للتمرير المحوري للكائن المحدد.

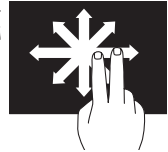

التمرير العمودي — يسمح لك بالتمرير إلى أعلى أو إلى أسفل على الإطار النشط.

حرك إصبعك للأعلى أو للأسفل لتنشيط التمرير العمودي.

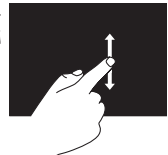

التمرير الأفقي — تسمح لك بالتمرير إلى اليمين أو إلى اليسار في الإطار النشط.

حرك إصبعك لليساار أو لليمين لتنشيط التمرير الأفقي.

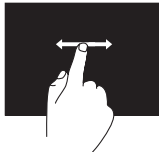

حركات شاشة اللمس

ملاحظة: قد لا تعمل بعض هذه الحركات خارج Dell Touch Zone.

الثبات

تسمح لك بالحصول على معلومات إضافية عن طريق محاكاة النقر بزر الماوس الأيمن.

اضغط بإصبعك مع الاستمرار على شاشة اللمس لفتح قوائم حساسة للسياق.

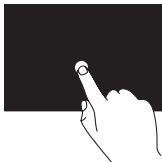

التكبير/التصغير

يسمح لك بزيادة أو خفض مستوى التكبير لمحتوى الشاشة. **الضغط** — يسمح لك بالتكبير أو التصغير بإبعاد إصبعين عن بعضهما البعض أو بتقريبهما من بعضهما البعض على الشاشة. **للتكبير:**

قم بإبعاد الإصبعين عن بعضهما البعض لتكبير عرض الإطار النشط.



للتصغير:

قم بتقريب الإصبعين من بعضهما البعض لتصغير عرض الإطار النشط.



- **You Paint** (ارسم بنفسك) — لرسم وتلوين الصور وتحرير الصور الفوتوغرافية باستخدام هذا البرنامج.
- **Games** (ألعاب) — لتشغيل ألعاب Windows المنتقاة باستخدام اللمس.
- **Music** (موسيقى) — لتشغيل الموسيقى وإنشاء قوائم تشغيل والاستعراض عبر ملفات الموسيقى حسب الألبوم أو الفنان أو عنوان الأغنية.
- **Internet Explorer** — استعراض الإنترنت باستخدام تقنية اللمس المتعدد. المس الارتباط الذي تريد اتباعه.
- **Help** (تعليمات) — استخدم ميزة **Help** (تعليمات) للحصول على مزيدٍ من المعلومات حول كيفية استخدام شاشة اللمس.

استخدام شاشة اللمس (اختيارية)

تعمل ميزة شاشة اللمس الموجودة على الكمبيوتر المحمول على تحويل الكمبيوتر إلى شاشة عرض تفاعلية.

Dell Touch Zone

لبدء تشغيل برنامج Dell Touch Zone، انقر فوق

Start (ابدأ)  ← **All Programs** (كل البرامج) ← **Dell Touch Zone**

يمكنك الوصول إلى الميزات التالية في Dell Touch Zone:

- **Picture Viewer** (عارض الصور) — لعرض وتنظيم وتحرير الصور.
- **Dell Touch Cam** (كاميرا لمس Dell) — لالتقاط مقاطع الفيديو المنزلية باستخدام كاميرا مدمجة. يمكنك تحميل مقاطع الفيديو على **YouTube** عند الاتصال بالإنترنت.
- **Notes Creator** (منشئ الملاحظات) — لإنشاء تذكيرات مطبوعة أو بخط اليد. سوف تظهر هذه الملاحظات على لوحة النشر في المرة التالية التي تقوم فيها بالوصول إلى Dell Touch Zone.
- **Drum Zone** (منطقة الإيقاع) — لتشغيل الموسيقى الموجودة على الكمبيوتر أو تشغيل آلات إيقاع مركبة.

- 1 ميكروفون المصفوفة الرقمية اليسرى — يعمل مع ميكروفون المصفوفة الرقمية اليمنى لتوفير صوت عالي الجودة للتحادث عن طريق الفيديو وتسجيل الصوت.
- 2 مؤشر نشاط الكاميرا — يوضح ما إذا كانت الكاميرا قيد التشغيل أو إيقاف التشغيل.
- 3 الكاميرا — كاميرا مدمجة لالتقاط الفيديو وإقامة الاجتماعات المباشرة والتحدث.
- 4 ميكروفون المصفوفة الرقمية اليمنى — يعمل مع ميكروفون المصفوفة الرقمية اليسرى لتوفير صوت عالي الجودة للتحادث عن طريق الفيديو وتسجيل الصوت.
- 5 شاشة العرض — من الممكن أن تختلف شاشة العرض لديك حسب الاختيارات التي اخترتها عند شرائك الكمبيوتر. لمزيد من المعلومات حول شاشات العرض، انظر دليل *Dell Technology* على محرك القرص الصلب لديك أو على العنوان support.dell.com/manuals.

مميزات شاشة العرض

تحمل لوحة شاشة العرض كاميرا وتكون مزودة بميكروفونات مزدوجة.

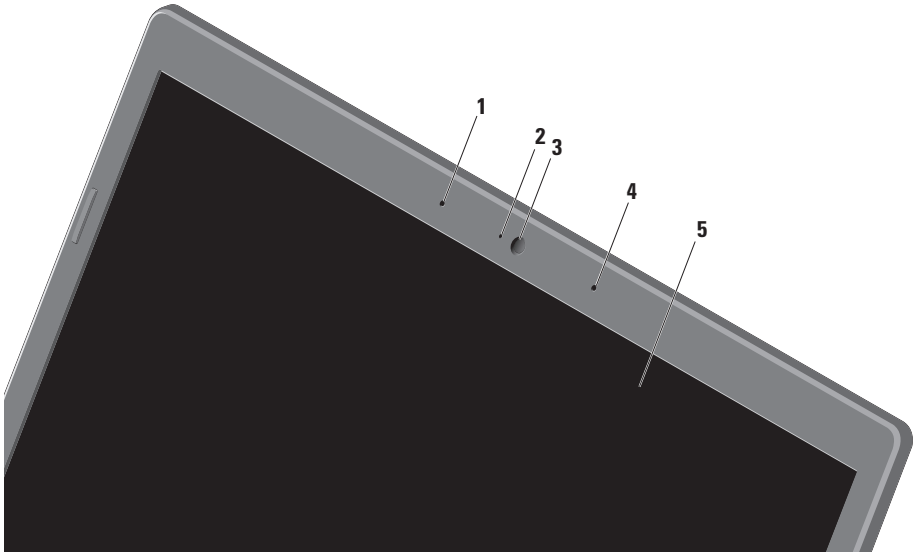



تشغيل أو إيقاف مؤقت ▶/||

تشغيل المسار أو الفصل التالي ▶▶

إخراج القرص ▲

كتم الصوت 🔇

تقليل مستوى الصوت 🔊

زيادة مستوى الصوت 🔊))

تشغيل المسار أو الفصل السابق ||◀

مفاتيح التحكم في الوسائط المتعددة

توجد مفاتيح التحكم في الوسائط المتعددة في صف مفتاح الوظائف على لوحة المفاتيح. لاستخدام مفاتيح التحكم في الوسائط المتعددة، اضغط على المفتاح المطلوب. يمكنك تهيئة مفاتيح التحكم في الوسائط المتعددة الموجودة على لوحة المفاتيح باستخدام **System Setup (BIOS) Utility** (الأداة المساعدة لإعداد النظام (BIOS)) أو **Windows Mobility Center**.

الأداة المساعدة لإعداد النظام (BIOS)

للوصول إلى **Function Key Behavior** (أسلوب مفتاح الوظائف):

1. اضغط على <F2> أثناء POST (الاختبار الذاتي عند بدء التشغيل) للدخول إلى الأداة المساعدة لـ **System Setup** (إعداد النظام) (BIOS).

2. في **Function Key Behavior** (أسلوب مفتاح الوظائف)، حدد **Multimedia Key First** (مفتاح الوسائط المتعددة أولاً) أو **Function Key First** (مفتاح الوظائف أولاً).

Multimedia Key First (مفتاح الوسائط المتعددة أولاً) — هذا هو الخيار الافتراضي. اضغط على أي مفتاح وسائط متعددة لتنفيذ الإجراء ذي الصلة. بالنسبة لمفتاح الوظائف، اضغط على <Fn> + مفتاح الوظائف المطلوب.

Function Key First (مفتاح الوظائف أولاً) — الضغط على أي مفتاح وظائف لإجراء الوظيفة ذات الصلة. بالنسبة لمفتاح الوسائط المتعددة، اضغط على <Fn> + مفتاح الوسائط المتعددة المطلوب.

📌 ملاحظة: يكون خيار **Multimedia Key First** (مفتاح الوسائط المتعددة أولاً) نشطاً في نظام التشغيل فقط.

Windows Mobility Center

1. اضغط على مفاتيح < Windows > < X > لبدء Windows Mobility Center.

2. في **Function Key Row** (صف مفتاح الوظائف)، حدد **Function Key** (مفتاح الوظائف) أو **Multimedia Key** (مفتاح الوسائط المتعددة).

التمرير الدائري — يسمح لك بالتمرير إلى أعلى أو إلى أسفل، وإلى اليمين أو إلى اليسار.

للتمرير إلى أعلى أو إلى أسفل:

حرك إصبعك في منطقة التمرير الرأسي (أقصى يمين لوحة اللمس)، بحركة دائرية في اتجاه عقارب الساعة للتمرير إلى أعلى أو بحركة دائرية في عكس اتجاه عقارب الساعة للتمرير إلى أسفل.

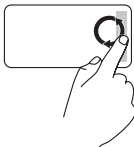

للتمرير إلى اليمين أو اليسار:

حرك إصبعك في منطقة التمرير الأفقي (أدنى لوحة اللمس)، بحركة دائرية في اتجاه عقارب الساعة للتمرير إلى اليمين أو بحركة دائرية في عكس اتجاه عقارب الساعة للتمرير إلى اليسار.

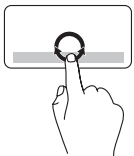

التمرير

يسمح لك بالتمرير خلال المحتوى. تتضمن ميزة التمرير:

التمرير التقليدي — يسمح لك بالتمرير إلى أعلى أو إلى أسفل، أو إلى اليمين أو إلى اليسار.

للتمرير إلى أعلى وإلى أسفل:

حرك إصبعك إلى أعلى أو إلى أسفل في منطقة التمرير الرأسي (أقصى يمين لوحة اللمس) للتمرير إلى أعلى أو إلى أسفل على الإطار النشط.

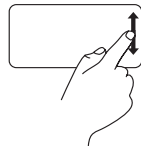

للتمرير إلى اليمين أو اليسار:

حرك إصبعك إلى اليمين أو إلى اليسار في منطقة التمرير الأفقي (أدنى لوحة اللمس) للتمرير إلى اليمين أو إلى اليسار على الإطار النشط.

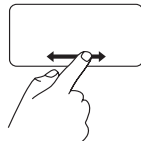

حركات لوحة اللمس

ملاحظة: يمكن تمكين حركات لوحة اللمس أو تعطيلها من خلال النقر المزدوج فوق رمز Dell Touch pad (لوحة لمس Dell) في منطقة الإعلام على سطح المكتب.

التكبير/التصغير

يسمح لك بزيادة أو خفض مستوى التكبير لمحتوى الشاشة. تتضمن ميزة التكبير/التصغير:

التكبير/التصغير بإصبع واحد — يسمح لك بالتكبير أو التصغير.

للتكبير:

حرك إصبعك إلى أعلى في منطقة التكبير/التصغير (أقصى يسار لوحة اللمس).

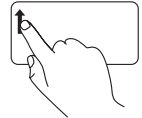

للتصغير:

حرك إصبعك إلى أسفل في منطقة التكبير/التصغير (أقصى يسار لوحة اللمس).

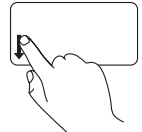

الضغط — تسمح لك بالتكبير أو التصغير بإبعاد إصبعين عن بعضهما البعض، أو بتقريبهما من بعضهما البعض على لوحة اللمس.

للتكبير:

قم بإبعاد الإصبعين عن بعضهما البعض لتكبير عرض الإطار النشط.

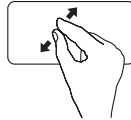

للتصغير:

قم بتقريب الإصبعين من بعضهما البعض لتصغير عرض الإطار النشط.

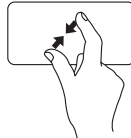

1 لوحة المفاتيح/لوحة المفاتيح المزودة بإضاءة خلفية (اختيارية) — إذا قمت بشراء لوحة المفاتيح الاختيارية المزودة بإضاءة خلفية، فسيكون المفتاح F6 مزودًا برمز لوحة المفاتيح  المزودة بإضاءة خلفية. توفر لوحة المفاتيح الاختيارية المزودة بإضاءة خلفية إمكانية الرؤية في الأجواء المظلمة عن طريق إضاءة كافة الرموز الموجودة على المفاتيح. توجد مفاتيح التحكم في الوسائط المتعددة أيضًا بلوحة المفاتيح. تتحكم هذه المفاتيح في تشغيل الأقراص المضغوطة وأقرص DVD وأقرص Blu-ray Disc™ (اختيارية) والوسائط.

 إعدادات سطوع لوحة المفاتيح المزودة بإضاءة خلفية — اضغط على مفتاح <F6> للتبديل بين حالات الإضاءة الثلاثة (وفقًا للترتيب المزود):

a. السطوع الجزئي للوحة المفاتيح

b. السطوع التام للوحة المفاتيح

c. إيقاف تشغيل الإضاءة

لمزيد من المعلومات حول لوحة المفاتيح، انظر دليل *Dell Technology*.

2 أزرار لوحة اللمس — توفر وظائف النقر بزر الماوس الأيسر والأيمن مثل تلك الموجودة على الماوس.

3 لوحة اللمس — توفر وظائف الماوس لتحريك المؤشر أو سحب وتحريك العناصر المحددة والنقر بزر الماوس الأيسر عن طريق النقر فوق سطح اللوحة.

تدعم لوحة اللمس ميزتي التمرير والتكبير/التصغير. لتغيير إعدادات لوحة اللمس، انقر نقرًا مزدوجًا فوق رمز **Dell Touch pad** (لوحة لمس Dell) الموجود في منطقة الإعلام على سطح المكتب.

الميزات الأساسية للكمبيوتر

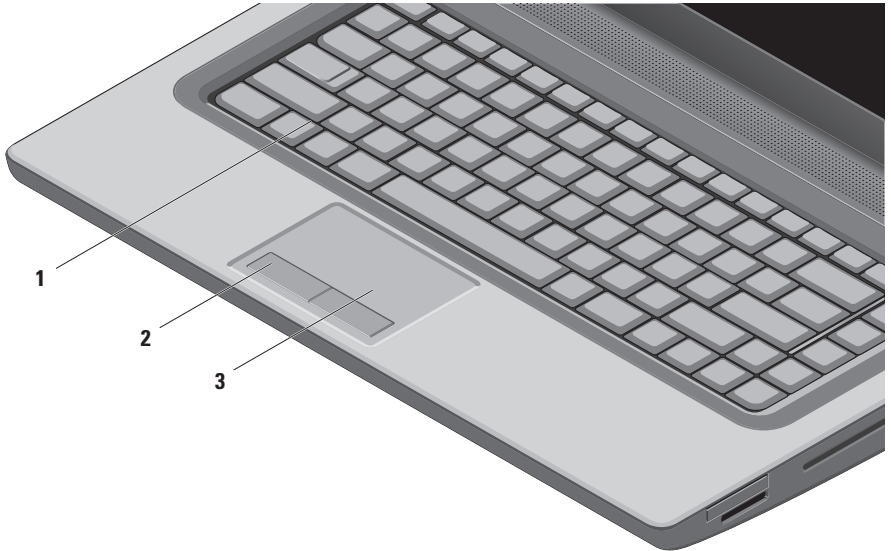



7  موصل IEEE 1394a — للتوصيل بأجهزة وسائط متعددة تسلسلية عالية السرعة، مثل كاميرات الفيديو الرقمية.

8  موصل دخل الصوت/الميكروفون — للتوصيل بميكروفون أو إشارة دخل للاستخدام مع البرامج الصوتية.

9  موصلات خرج الصوت/سماعة الرأس (2) — لتوصيل زوجين من سماعات الرأس أو لإرسال الصوت إلى مكبر صوت مزود بالطاقة أو نظام صوتي.

1 **فتحة كبل الأمان** — يقوم بتوصيل جهاز لمكافحة السرقة من الأجهزة المتوافرة في السوق بجهاز الكمبيوتر. **ملاحظة:** قبل شراء كبل أمان، تأكد أنه يعمل مع فتحة كبل الأمان الموجود في الكمبيوتر.

2 **موصل HDMI**  — يتصل بتلفاز لكل من إشارات الصوت 5.1 وإشارات الفيديو. **ملاحظة:** عند استخدامه مع شاشة، تتم قراءة إشارة الفيديو فقط.

3 **موصل VGA**  — يقوم بالتوصيل بأجهزة الفيديو، مثل شاشة أو جهاز عرض.

4 **موصل الشبكة**  — يقوم بتوصيل الكمبيوتر بشبكة أو جهاز اتصال واسع النطاق إذا كنت تستخدم شبكة سلكية.

5 **موصل USB 2.0**  — للتوصيل بأجهزة USB، مثل ماوس أو لوحة مفاتيح أو طابعة أو محرك أقراص خارجي أو مشغل MP3.

6 **موصل eSATA**  — يقوم بتوصيل أجهزة تخزين متوافقة مع eSATA مثل محركات الأقراص الصلبة الخارجية أو محركات الأقراص الضوئية. يعمل موصل eSATA أيضًا كموصل USB.

مميزات الجانب الأيسر

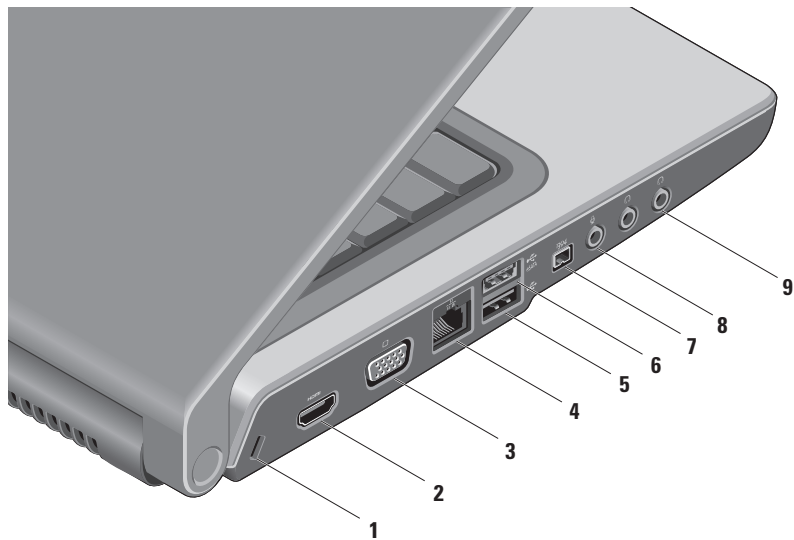

7  زر الطاقة ومصباح الطاقة — يعمل على تشغيل الكمبيوتر أو إيقاف تشغيله عند الضغط عليه. يشير المصباح في الزر إلى حالات الطاقة التالية:

- أبيض ثابت — الكمبيوتر قيد التشغيل.
- أبيض وامض — الكمبيوتر في وضع الانتظار.
- مطفأً — الكمبيوتر في وضع إيقاف التشغيل أو في حالة الإسبات.

3 محرك الأقراص الضوئية — يقوم بتشغيل أو تسجيل الأقراص المضغوطة وأقراص DVD وأقراص Blu-ray Discs (اختياري). تأكد من إدخالك القرص بحيث يكون الوجه المطبوع مواجهًا لأعلى.

△ تشبيه: لا تستخدم أقراص ذات حجم أو شكل غير قياسي (بما في ذلك الأقراص المضغوطة الصغيرة وأقراص DVD -الصغيرة) وإلا فسوف تتسبب في إتلاف محرك الأقراص.

ضع القرص في الجزء الأوسط لفتحة القرص على أن يكون الجانب الذي يحمل الملصق لأعلى وادفع القرص برفق داخل الفتحة. سيقوم المحرك تلقائيًا بسحب القرص للداخل وبدء قراءة محتوياته.

4 موصل USB 2.0  — للتوصيل بأجهزة USB، مثل ماوس أو لوحة مفاتيح أو طابعة أو محرك أقراص خارجي أو مشغل MP3.

5 موصل محول التيار المتردد  — للتوصيل بمحول التيار المتردد لتزويد الكمبيوتر بالطاقة وشحن البطارية.

6 مصباح حالة البطارية  — يضيء بشكل ثابت أو يومض للإشارة إلى حالة شحن البطارية. يشير المصباح إلى الحالات التالية عند تشغيل الكمبيوتر باستخدام محول التيار المتردد:

- أبيض ثابت — جاري شحن البطارية.
- مطفأ — البطارية مشحونة بالكامل.

البطارية:

- مطفأ — البطارية مشحونة بقدر كافٍ أو تم إيقاف تشغيل الكمبيوتر.
- كهربائي ثابت — شحن البطارية منخفض.

1 فتحة بطاقة ExpressCard — توفر الدعم للذاكرة الإضافية والاتصالات السلكية واللاسلكية والوسائط المتعددة وميزات الأمان. تدعم الفتحة بطاقات ExpressCard 34 مم.

ملاحظة: فتحة بطاقة ExpressCard مصممة لبطاقات ExpressCard فقط. وهي لا تدعم بطاقات PC.

ملاحظة: يرد جهاز الكمبيوتر الخاص بك مزودًا ببطاقة بلاستيكية فارغة مركبة في فتحة بطاقة ExpressCard. تحمي البطاقات الفارغة الفتحات غير المستخدمة من الأتربة والجسيمات الأخرى. احتفظ بالبطاقة الفارغة لاستخدامها عند عدم وجود بطاقة ExpressCard مركبة في الفتحة؛ فقد لا تتلاءم البطاقات الفارغة من أجهزة كمبيوتر أخرى مع الكمبيوتر الخاص بك.

2 قارئ بطاقة الوسائط 8 في 1 — يوفر طريقة سريعة وملائمة لعرض ومشاركة الصور الفوتوغرافية الرقمية والموسيقى ومقاطع الفيديو والمستندات المخزنة على بطاقات الذاكرة الرقمية التالية:

- بطاقة الذاكرة الرقمية الآمنة (SD) Secure Digital (SD)
- البطاقة الرقمية الآمنة للإدخال/الإخراج (SDIO) Memory Stick PRO
- بطاقة الذاكرة الرقمية الآمنة عالية السعة (SDHC) بطاقة الوسائط المتعددة (MMC)
- البطاقة الرقمية الآمنة عالية الكثافة (SDHD) بطاقة الصور xD-Picture (النوع - M والنوع - H)

ملاحظة: يرد جهاز الكمبيوتر الخاص بك مزودًا ببطاقة بلاستيكية فارغة مركبة في فتحة بطاقة الوسائط. تحمي البطاقات الفارغة الفتحات غير المستخدمة من الأتربة والجسيمات الأخرى. احتفظ بالبطاقة الفارغة لاستخدامها أثناء عدم وجود بطاقة وسائط مركبة في الفتحات؛ قد لا تتلاءم البطاقات الفارغة من أجهزة كمبيوتر أخرى مع الكمبيوتر الخاص بك.

استخدام الكمبيوتر المحمول Studio الخاص بك

يوفر هذا القسم معلومات حول عملية إعداد الكمبيوتر المحمول Studio 1555/1557/1558 الخاص بك.

مميزات الجانب الأيمن

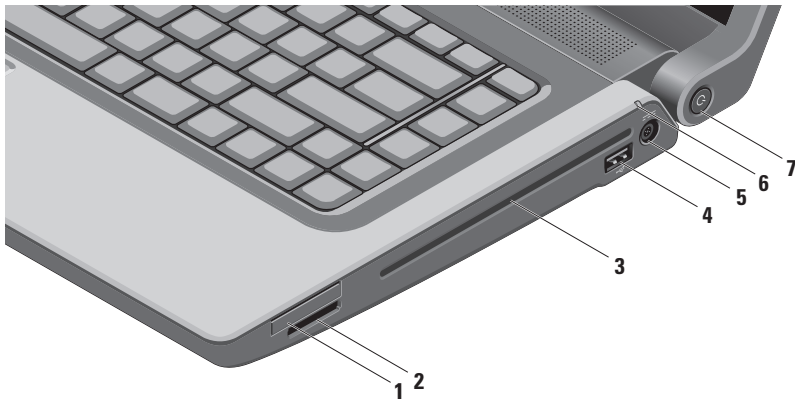

Windows Vista

1. احفظ أية ملفات مفتوحة، ثم أغلقها، وقم بإنهاء أية برامج مفتوحة.

2. انقر فوق **Start** (ابدأ)  ← **Control Panel** (لوحة التحكم).

3. في مربع البحث، اكتب network، ثم انقر فوق **Network and Sharing Center** (الشبكة ومركز المشاركة) ← **Set up a connection or network** (إعداد اتصال أو شبكة) ← **Connect to the Internet** (الاتصال بالإنترنت). سيظهر إطار **Connect to the Internet** (الاتصال بالإنترنت).

 **ملاحظة:** إذا كنت لا تعرف أي نوع من الاتصال تحدد، فانقر فوق **Help me choose** (ساعدني على الاختيار) أو اتصل بمزود خدمة الإنترنت.

4. اتبع الإرشادات التي تظهر على الشاشة واستخدم معلومات الإعداد التي يوفرها موفر خدمة الإنترنت لإتمام الإعداد.

إعداد الاتصال بالإنترنت

يختلف مزود خدمة الإنترنت (ISP) والعروض التي يوفرها باختلاف الدولة. اتصل بمزود خدمة الإنترنت لمعرفة العروض المتاحة في بلدك.

إذا لم تتمكن من الاتصال بالإنترنت، لكنك كنت قد تمكنت من الاتصال بنجاح فيما سبق، فقد يكون مزود خدمة الإنترنت (ISP) خارج الخدمة. اتصل بمزود خدمة الإنترنت للتحقق من حالة الخدمة، أو حاول الاتصال مرة أخرى لاحقاً.

قم بتحضير المعلومات الخاصة بمزود خدمة الإنترنت. إذا لم يكن لديك مزود خدمة إنترنت، فإمكان معالجة **Connect to the Internet** (الاتصال بالإنترنت) مساعدتك في الحصول على أحد مزودي الخدمة.

لإعداد اتصال الإنترنت:

Windows 7

1. احفظ أية ملفات مفتوحة، ثم أغلقها، وقم بإنهاء أية برامج مفتوحة.

2. انقر فوق **Start** (ابدأ)  ← **Control Panel** (لوحة التحكم).

3. في مربع البحث، اكتب network، ثم انقر فوق **Network and Sharing Center** (الشبكة ومركز المشاركة) ← **Set up a new connection or network** (إعداد اتصال أو شبكة جديدة) ← **Connect to the Internet** (الاتصال بالإنترنت). سيظهر إطار **Connect to the Internet** (الاتصال بالإنترنت).

 **ملاحظة:** إذا كنت لا تعرف أي نوع من الاتصال تحدد، فانقر فوق **Help me choose** (ساعدني على الاختيار) أو اتصل بمزود خدمة الإنترنت.

4. اتبع الإرشادات التي تظهر على الشاشة واستخدم معلومات الإعداد التي يوفرها مزود خدمة الإنترنت لإتمام الإعداد.

Windows Vista®

1. تأكد من تمكين اللاسلكي على الكمبيوتر الخاص بك (انظر "تمكين أو تعطيل اللاسلكي" في صفحة 14).
2. احفظ أية ملفات مفتوحة، ثم أغلقها، وقم بإنهاء أية برامج مفتوحة.
3. انقر فوق **Start** (ابدأ)  ← **Connect To** (اتصال بـ).
4. اتبع الإرشادات التي تظهر على الشاشة لإتمام عملية الإعداد.

إعداد اتصال لاسلكي

-  **ملاحظة:** لإعداد جهاز التوجيه اللاسلكي الخاص بك، انظر الوثائق الواردة مع جهاز التوجيه.
- قبل أن تتمكن من استخدام اتصال إنترنت لاسلكي، تحتاج إلى الاتصال بجهاز التوجيه اللاسلكي الخاص بك.
- لإعداد الاتصال بجهاز توجيه لاسلكي:

Windows® 7

1. تأكد من تمكين اللاسلكي على الكمبيوتر الخاص بك (انظر "تمكين أو تعطيل اللاسلكي" في صفحة 14).
2. احفظ أية ملفات مفتوحة، ثم أغلقها، وقم بإنهاء أية برامج مفتوحة.
3. انقر فوق **Start** (ابدأ)  ← **Control Panel** (لوحة التحكم).
4. في مربع البحث، اكتب network، ثم انقر فوق **Network and Sharing Center** (الشبكة ومركز المشاركة) ← **Connect to a network** (الاتصال بشبكة).
5. اتبع الإرشادات التي تظهر على الشاشة لإتمام عملية الإعداد.

الاتصال بالإنترنت (اختياري)

للاتصال بالإنترنت، تحتاج إلى مودم خارجي أو اتصال شبكة ومزود خدمة إنترنت (ISP).

إذا لم يكن مودم USB الخارجي أو محول WLAN جزءاً من طلبك الأصلي، فيمكنك شراء أي منهما من خلال الموقع

www.dell.com

إعداد اتصال سلكي

- إذا كنت تستخدم اتصال عن طريق الهاتف، فقم بتوصيل خط الهاتف بمودم USB خارجي اختياري وبموصل الهاتف بالحائط قبل إعداد اتصال الإنترنت.
 - إذا كنت تستخدم اتصالاً عن طريق DSL أو كابل/مودم قمر صناعي، فاتصل بمزود خدمة الإنترنت أو مقدم خدمة الهاتف المحمول لمعرفة إرشادات الإعداد.
- لاستكمال إعداد اتصال الإنترنت السلكي، اتبع الإرشادات الواردة في "إعداد اتصال الإنترنت" في صفحة 18.



تمكين الاتصال اللاسلكي أو تعطيله (اختياري)

ملاحظة: ميزة الاتصال اللاسلكي غير متاحة على الكمبيوتر لديك، إلا إذا طلبت بطاقة WLAN عند الشراء. للحصول على المزيد من المعلومات حول أنواع البطاقات التي يدعمها الكمبيوتر الخاص بك، انظر "المواصفات" في صفحة 80.

لتمكين الاتصال اللاسلكي:

1. تأكد من تشغيل الكمبيوتر.
2. اضغط على مفتاح الاتصال اللاسلكي (A) الموجود على لوحة المفاتيح. تأكيد اختيارك يظهر على الشاشة.

الاتصال اللاسلكي قيد التمكين



الاتصال اللاسلكي قيد التعطيل



لتعطيل الاتصال اللاسلكي:

اضغط على مفتاح الاتصال اللاسلكي (A) على لوحة المفاتيح مرة أخرى لإيقاف تشغيل كل الاتصالات اللاسلكية.

ملاحظة: يتيح لك مفتاح الاتصال اللاسلكي إمكانية إيقاف تشغيل كل الاتصالات اللاسلكية لديك (Bluetooth® و Wi-Fi) بسرعة، على سبيل المثال عند مطالبتك بتعطيل كل الاتصالات اللاسلكية أثناء رحلات الطيران.

1	علبة البطارية
2	فتحة بطاقة SIM
3	بطاقة SIM

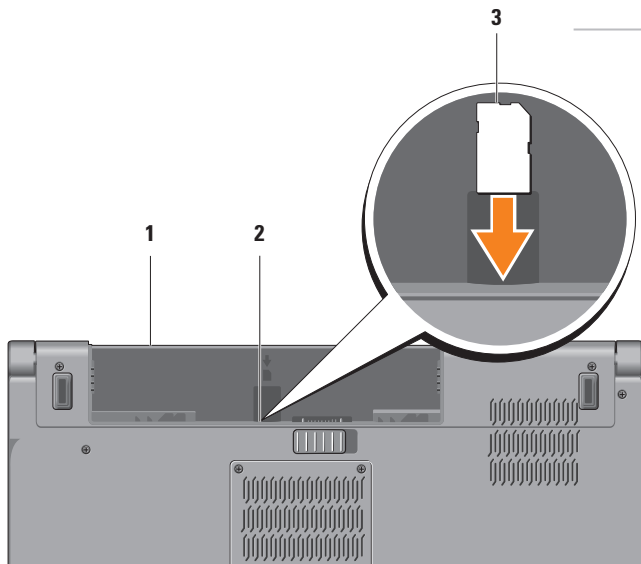

تثبيت بطاقة SIM (اختياري)

 ملاحظة: لا يتطلب الأمر تثبيت بطاقة SIM، إذا كنت تستخدم بطاقة EVDO للدخول إلى الإنترنت.



يتيح لك تثبيت بطاقة وحدة هوية المشترك (SIM) على الكمبيوتر إمكانية الاتصال بالإنترنت. للوصول إلى الإنترنت، يجب أن تكون في نطاق شبكة مزود الخدمة الخلوية لديك.

لتثبيت بطاقة SIM:

1. أوقف تشغيل الكمبيوتر.
2. قم بإزالة البطارية (انظر "إزالة البطارية وإعادة تركيبها" في صفحة 42).
3. في علبة البطارية، ادفع بطاقة داخل فتحة بطاقة SIM.
4. أعد تركيب البطارية (انظر "إزالة البطارية وإعادة تركيبها" في صفحة 42).
5. قم بتشغيل الكمبيوتر.

لإزالة بطاقة SIM، اضغط على بطاقة SIM وأخرجها.

لإنشاء وسائط استرداد النظام:

1. تأكد من أن محول التيار المتردد موصل (انظر "توصيل محول التيار المتردد" في صفحة 6).
 2. أدخل القرص أو مفتاح USB في الكمبيوتر.
 3. انقر فوق **Start** (ابدأ)  ← **Programs** (برامج) ← **Dell DataSafe Local Backup** (النسخ الاحتياطي المحلي لـ Dell DataSafe).
 4. انقر فوق **Create Recovery Media** (إنشاء وسائط الاسترداد).
 5. اتبع الإرشادات الموضحة على الشاشة.
-  **ملاحظة:** لمزيد من المعلومات حول استخدام وسائط استرداد النظام، انظر "وسائط استرداد النظام" في صفحة 67.

إنشاء وسائط استرداد النظام (موصى به)

ملاحظة: يوصى بإنشاء وسائط استرداد النظام بمجرد إعداد Microsoft Windows.

يمكن استخدام وسائط استرداد النظام لاستعادة جهاز الكمبيوتر الخاص بك إلى حالة التشغيل التي كان عليها عند شرائه، مع الاحتفاظ بملفات البيانات (بدون الحاجة إلى قرص *Operating System* (نظام التشغيل)). يمكنك استخدام وسائط استرداد النظام، إذا أدت تغييرات في الأجهزة أو البرامج أو برامج التشغيل أو إعداد النظام الأخرى إلى حالة تشغيل غير مرغوبة بجهاز الكمبيوتر.

ستحتاج إلى ما يلي لإنشاء وسائط استرداد النظام:

• النسخ الاحتياطي المحلي Dell DataSafe Local Backup

• مفتاح USB بسعة لا تقل عن 8 جيجابايت أو DVD-R/DVD+R/Blu-ray Disc™

ملاحظة: لا يدعم النسخ الاحتياطي المحلي Dell DataSafe Local Backup الأقراص القابلة لإعادة الكتابة عليها.

إعداد Microsoft Windows

تتم تهيئة كمبيوتر Dell مسبقاً مع نظام التشغيل Microsoft® Windows®. لإعداد نظام Microsoft Windows للمرة الأولى، اتبع الإرشادات التي تظهر على الشاشة. هذه الخطوات إلزامية وقد تستغرق بعض الوقت حتى تكتمل. ستنتقل بك شاشات إعداد Windows عبر عدة إجراءات تتضمن قبول اتفاقيات الترخيص وتفضيلات الإعداد وإعداد اتصال الإنترنت.

⚠ تنبيه: لا تقاطع عملية إعداد نظام التشغيل. قد يؤدي القيام بذلك إلى عدم صلاحية الكمبيوتر للاستخدام وسوف تكون في حاجة لإعادة تثبيت نظام التشغيل.

✍ ملاحظة: للتمتع بأداء مثالي للكمبيوتر، يوصى بتنزيل وتثبيت أحدث نظام BIOS وبرامج التشغيل لجهاز الكمبيوتر والمتاحة على الموقع support.dell.com.

✍ ملاحظة: لمزيد من المعلومات حول نظام التشغيل وميزاته، انظر support.dell.com/MyNewDell.

الضغط على زر الطاقة



توصيل كبل الشبكة (اختياري)

لاستخدام اتصال شبكة سلكي، قم بتوصيل كبل الشبكة.



توصيل محول التيار المتردد

قم بتوصيل محول التيار المتردد بالكمبيوتر ثم توصيله بمأخذ كهربائي أو وافي من زيادة التيار.

تحذير: يصلح محول التيار المتردد للعمل مع مأخذ التيار الكهربائي في مختلف أنحاء العالم. مع ذلك، فموصلات الطاقة وشرائح الطاقة تختلف من دولة إلى أخرى. لذلك، فاستخدام كبل غير متوافق أو توصيل الكبل بشريحة طاقة أو مأخذ تيار كهربائي على نحو غير صحيح قد يؤدي إلى اندلاع حريق أو تلف دائم بجهاز الكمبيوتر الخاص بك.

ملاحظة: أحكم توصيل سلك التيار بالمحول وتأكد من إضاءة المصباح الموجود في المحول عند تشغيل الطاقة.

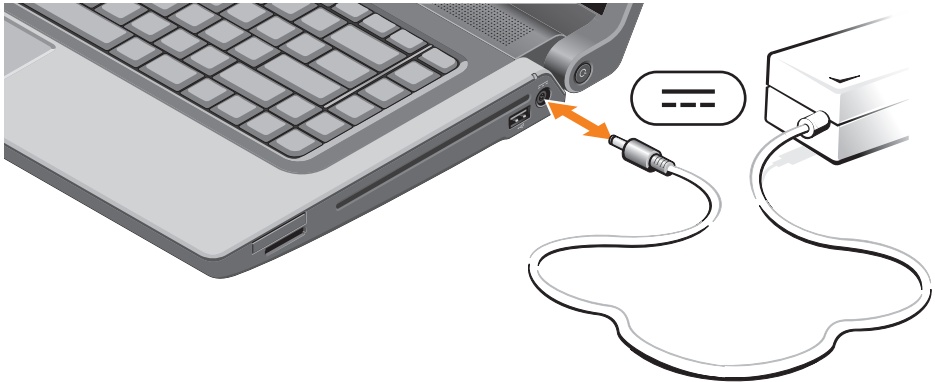

إعداد الكمبيوتر المحمول Studio الخاص بك

⚠️ تحذير: تجنب إعاقة منافذ الهواء أو دفع أجسام داخلها أو ترك الأتربة تتراكم فيها. تجنب وضع كمبيوتر Dell™ أثناء تشغيله في بيئة يكون تدفق الهواء بها منخفضًا، مثل الحقائب المغلقة، أو على الأسطح المصنوعة من أنسجة مثل السجاجيد أو الأسيطة. قد تؤدي إعاقة تدفق الهواء إلى إتلاف الكمبيوتر أو خفض مستوى أداء الكمبيوتر أو التسبب في اندلاع حريق. يقوم الكمبيوتر بتشغيل المروحة عندما يسخن. الصوت المنبعث من المروحة أمر طبيعي ولا يشير إلى وجود مشكلة في المروحة أو الكمبيوتر.

⚠️ تنبيه: وضع أو تكديس أشياء ثقيلة أو حادة فوق الكمبيوتر قد يؤدي إلى تعرض الكمبيوتر لتلف دائم.

يوفر هذا القسم معلومات حول عملية إعداد الكمبيوتر المحمول Studio 1555/1557/1558 الخاص بك.

قبل إعداد الكمبيوتر

أثناء تحديد موضع الكمبيوتر، تأكد من إتاحة سهولة الوصول إلى مصدر الطاقة والتهوية الكافية والسطح المستوي لوضع جهاز الكمبيوتر.

قد تتسبب إعاقة تدفق الهواء حول جهاز الكمبيوتر المحمول في ارتفاع درجة حرارته. لمنع ارتفاع درجة الحرارة، تأكد من ترك مساحة لا تقل عن 10.2 سم (4 بوصات) من الجانب الخلفي للكمبيوتر وبعده أدنى 5.1 سم (2 بوصة) من جميع الجوانب الأخرى. يجب أن تتجنب تمامًا وضع جهاز الكمبيوتر في حيز مغلق، كخزانة أو درج أثناء وجوده قيد التشغيل.

74	إرجاع عناصر للإصلاح في فترة الضمان أو للاتتمان	55	استخدام أدوات الدعم
75	قبل الاتصال	55	مركز دعم Dell
76	الاتصال بشركة Dell	56	My Dell Downloads
78	العثور على المزيد من المعلومات والموارد	56	رسائل النظام
80	المواصفات	58	استكشاف أخطاء الأجهزة وإصلاحها
93	ملحق	59	Dell Diagnostics
93	إشعار منتج Macrovision	63	استعادة نظام التشغيل
94	معلومات خاصة بـ NOM، أو المقياس الرسمي المكسيكي (للمكسيك فقط)	64	استعادة النظام
95	الفهرس	65	النسخ الاحتياطي المحلي Dell DataSafe Local Backup
		67	وسائط استرداد النظام
		68	استعادة نسخة المصنع الأصلية من Dell
		70	الحصول على التعليمات
		71	الدعم الفني وخدمة العملاء
		71	DellConnect
		72	الخدمات عبر الإنترنت
		73	خدمة حالة الطلب المؤتمتة
		73	معلومات المنتج

المحتويات

34	مميزات شاشة العرض.....	5	إعداد الكمبيوتر المحمول Studio الخاص بك.....
36	استخدام شاشة اللمس (اختياري).....	5	قبل إعداد الكمبيوتر
40	استخدام محرك الأقراص الضوئية.....	6	توصيل محول التيار المتردد
42	إزالة البطارية وإعادة تركيبها.....	7	توصيل كبل الشبكة (اختياري)
44	مميزات البرامج.....	8	الضغط على زر الطاقة
45	مستشعر السقوط الحر.....	9	إعداد Microsoft Windows
46	Dell Dock.....	10	إنشاء وسائط استرداد النظام (موصى به).....
	النسخ الاحتياطي لـ DataSafe الخاص	12	تثبيت بطاقة SIM (اختياري).....
47	بـ Dell عبر الإنترنت.....	14	تمكين الاتصال اللاسلكي أو تعطيله (اختياري).....
48	حل المشاكل.....	16	الاتصال بالإنترنت (اختياري).....
48	مشاكل شاشة اللمس.....		استخدام الكمبيوتر المحمول Studio
49	أكواد الإشارة الصوتية.....	20	الخاص بك.....
50	مشاكل الشبكة.....	20	مميزات الجانب الأيمن
51	مشاكل الطاقة.....	24	مميزات الجانب الأيسر
52	مشاكل الذاكرة.....	28	المميزات الأساسية للكمبيوتر
52	مشاكل البرامج وعدم الاستجابة للأوامر.....	30	حركات لوحة اللمس
		32	مفاتيح التحكم في الوسائط المتعددة

الملاحظات والتنبيهات والتحذيرات

ملاحظة: تشير كلمة "ملاحظة" إلى المعلومات المهمة التي تساعدك في الحصول على أقصى استفادة من جهاز الكمبيوتر لديك.

تنبيه: تشير كلمة "تنبيه" إلى احتمال حدوث تلف بالأجهزة أو فقد للبيانات وتُعلمك بكيفية تجنب المشكلة.

تحذير: تشير كلمة "تحذير" إلى احتمال حدوث ضرر بالململكات أو تعرض الأشخاص للإصابة أو الوفاة.

إذا قمت بشراء كمبيوتر Dell™ n Series، فلن تسري أي إشارة في هذه الوثيقة تتعلق بأنظمة التشغيل® Microsoft Windows.

المعلومات الواردة في هذا المستند عرضة للتغيير بدون إشعار.

© Dell Inc. 2010 جميع الحقوق محفوظة.

ممنوع بتاتا إعادة الإنتاج بأي شكل من الأشكال بدون إذن كتابي من شركة Dell Inc.

العلامات التجارية المستخدمة في هذا النص: Dell و شعار Dell و DELL و YOURS IS HERE و Solution Station و DellConnect هي علامات تجارية خاصة بشركة Dell Inc.؛ Intel و Pentium و Celeron هي علامات تجارية مسجلة و Core هي علامة تجارية لشركة Intel Corporation في الولايات المتحدة و/أو دول أخرى؛ و Microsoft و Windows و Windows Vista و شعار زر بداية Windows Vista هي علامات تجارية أو علامات تجارية مسجلة لشركة Microsoft Corporation في الولايات المتحدة و/أو دول أخرى؛ و Blu-ray Disc هي علامة تجارية لشركة Blu-ray Disc Association؛ و Bluetooth هي علامة تجارية مسجلة مملوكة لشركة Bluetooth SIG, Inc. وتستخدمها Dell بموجب ترخيص.

قد يتم استخدام علامات تجارية وأسماء تجارية أخرى في هذا المستند للإشارة إلى إما الكيانات المالكة لهذه العلامات والأسماء أو إلى منتجاتها. تنفي شركة Dell Inc. أي سعي من جانبها لامتلاك علامات تجارية أو أسماء تجارية بخلاف الخاصة بها.

مراجعة A00

رقم الجزء 3CWWM

فبراير 2010

studio

دليل الإعداد

موديل PP39L

studio

دليل الإعداد



YOURS IS HERE